

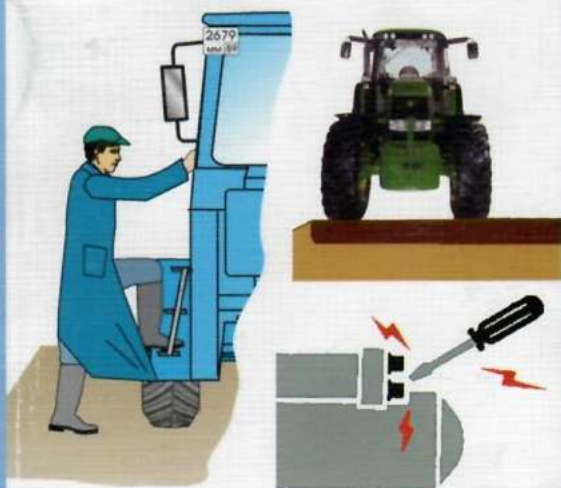

МИНИСТЕРСТВО СЕЛЬСКОГО ХОЗЯЙСТВА
РОССИЙСКОЙ ФЕДЕРАЦИИ

ЭКЗАМЕНАЦИОННЫЕ БИЛЕТЫ

для приема
теоретического экзамена
по безопасной
эксплуатации
самоходных машин
категории «С»

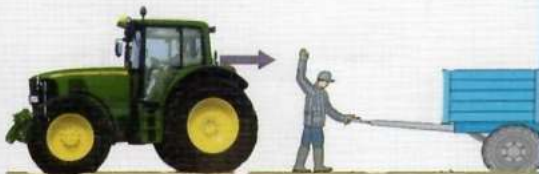

Москва ФГБНУ "Росинформагротех"
2012

1. Допускается ли эксплуатация самоходной машины при подтекании топлива?



1. Допускается.
2. Не допускается.
3. Допускается в зимний период.
4. Допускается при незначительном подтекании.

2. Что должен сделать водитель, оставляя самоходную машину?

1. Заглушить двигатель и затянуть ручной тормоз.
2. Заглушить двигатель, включить любую передачу.
3. Заглушить двигатель и выключить выключатель массы.
4. Заглушить двигатель, затянуть ручной тормоз и включить стояночную блокировку (при наличии), вынуть ключ зажигания и запереть кабину (при наличии).

3. Разрешается ли заливать топливо в бак при работающем двигателе самоходной машины?

1. Разрешается.
2. Запрещается.
3. Разрешается только в сырую погоду.

4. Допускается ли эксплуатация самоходной машины с поврежденной изоляцией электропроводов?



1. Допускается.
2. Допускается, если провод не касается металлических деталей.
3. Допускается при отключенной массе.
4. Не допускается.

5. Всегда ли нужно шплинтовать штырь прицепного или буксирного устройства при работе самоходной машины в агрегате с прицепными машинами?

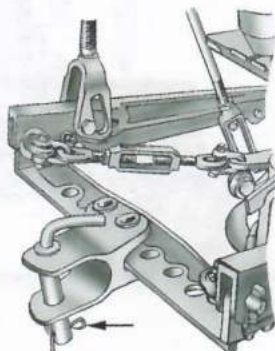

1. Только при работе с прицепами.
2. Со всеми прицепными машинами, работающими на скоростях более 10 км/ч.
3. Всегда.

6. Допускается ли работа на самоходной машине в одежде со свободными краями (полами, рукавами и т.п.)?



1. Допускается.
2. Не допускается.
3. Допускается кратковременно, при работе со скоростью до 10 км/ч.

7. Какие неисправности приводят к загрязнению окружающей среды?

1. Имеется подтекание масла и охлаждающей жидкости.
2. Повышенная дымность двигателя.
3. Обе неисправности ведут к загрязнению окружающей среды.

8. Влияет ли физическое здоровье водителя на безопасность дорожного движения?

1. Влияет незначительно.
2. Не влияет.
3. Физическое здоровье водителя является одним из главных факторов безопасности дорожного движения.

1. Движение вниз по крутому склону необходимо осуществлять:

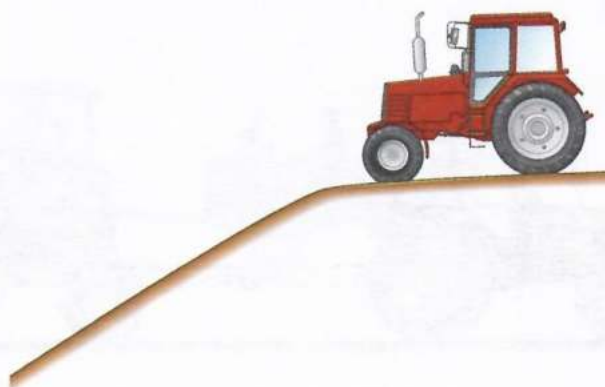

1. На нейтральной передаче (накатом).
2. Выжав педаль сцепления и притормаживая при разгоне.
3. На первой передаче, не допуская выключения сцепления.

2. Разрешается ли эксплуатация трактора, работающего с прицепом, если на нем отсутствует знак «Автопоезд»?

1. Разрешается.
2. Допускается в полевых условиях.
3. На усмотрение оператора.
4. Запрещается.

3. Можно ли работать на самоходной машине с неисправными контрольно-измерительными приборами?



1. Можно.
2. Запрещено.
3. Можно на работах, не связанных с увеличенной нагрузкой двигателя.

4. Разрешается ли работать с прицепом, не оборудованным тормозами, если его масса превышает половину эксплуатационной массы трактора?

1. Разрешается.
2. На усмотрение оператора.
3. Разрешается при скорости не более 20 км/ч.
4. Запрещается.

5. Можно ли при буксировке на гибкой сцепке использовать эластичный материал?

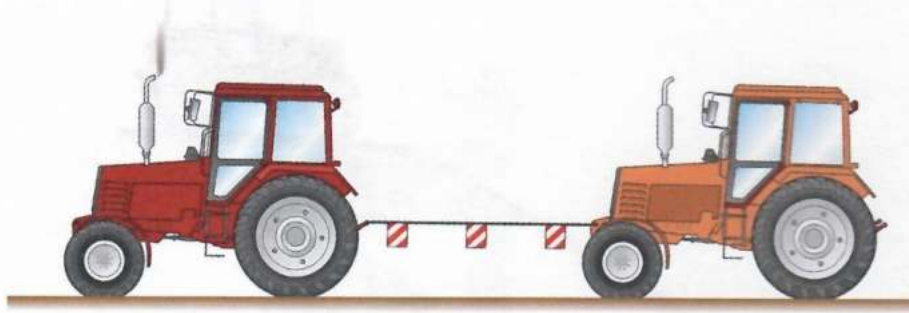

1. Можно.
2. Можно на скорости до 15 км/ч.
3. Запрещено, так как это может привести к травмам.

6. Допускается ли использование открытого пламени для подогрева масла в поддоне двигателя?

1. Допускается.
2. Допускается только в сильные морозы.
3. Запрещается.

7. Разрешается ли эксплуатация самоходной машины, если рычаги управления рабочими органами не имеют надежной фиксации?

1. Разрешается только без выезда на дороги общего пользования.
2. Разрешается только на территории организации (хозяйства) или в полевых условиях.
3. На усмотрение водителя.
4. Запрещается.

8. Каким образом необходимо уложить пострадавшего, если у него отсутствует или плохо прощупывается пульс, отмечается бледность (в связи с кровотечением, кровопотерей)?



1. Сидя или полулежа.
2. С низким положением головы и приподнятыми ногами.
3. На спину, на ровную поверхность.

1. Можно ли перевозить людей в прицепе самоходной машины?

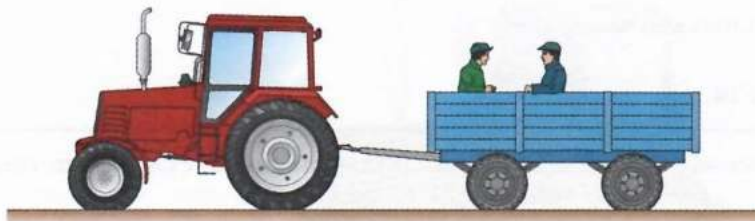

1. Нельзя.
2. Можно в полуприцепе.
3. Можно в полуприцепе, оборудованном сиденьями.
4. Можно в полуприцепе, оборудованном сиденьями, если скорость машины не превышает 15 км/ч.

2. Допускается ли эксплуатация самоходной машины, если отсутствует устройство, исключающее возможность запуска двигателя при включенной передаче?

1. Допускается.
2. Не допускается.
3. Допускается при запуске двигателя стартером.
4. Допускается при страховке запуска вторым человеком.

3. Можно ли эксплуатировать самоходную машину с превышением нормы дымности?



1. Можно.
2. Можно при выхлопе черного дыма.
3. Нельзя.

4. Эксплуатация самоходной машины, имеющей не предусмотренные конструкцией перемещения деталей и узлов:

1. Допускается.
2. Допускается до очередного ТО.
3. На усмотрение водителя.
4. Запрещена.

5. Можно ли эксплуатировать самоходную машину с неисправным усилителем рулевого управления?

1. Можно в исключительных случаях.
2. Запрещено.
3. На усмотрение водителя.

6. В каких случаях разрешена эксплуатация самоходной машины, если на световых приборах:

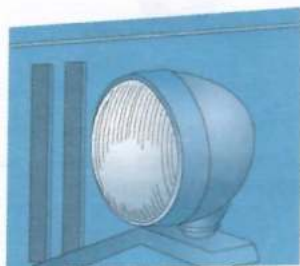

а

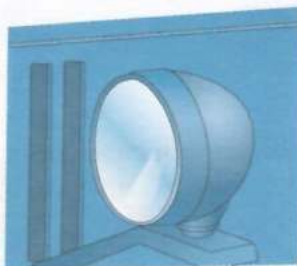

б

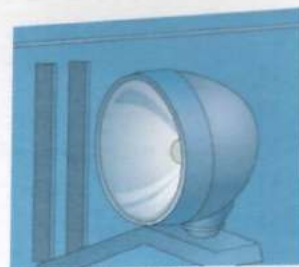

в

1. Установлены стандартные рассеиватели (а).
2. Установлены оконные стекла (б).
3. Стекла отсутствуют (в).
4. Допускается в любом варианте.

7. Можно ли запускать двигатель самоходной машины замыканием контактов стартера, находясь вне машины (стоя на земле)?

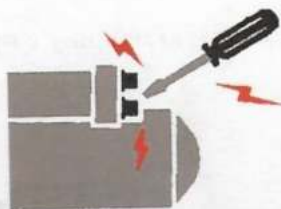

1. Можно, если невозможно запустить двигатель из кабины.
2. Допустимо в крайнем случае.
3. Запрещено, так как двигатель заводится и при включенной передаче.

8. При каких видах повреждений возможно сидячее или полусидячее положение при транспортировке пострадавшего?



1. При переломах верхних конечностей, ранениях шеи.
2. При ранениях органов грудной клетки.
3. Во всех перечисленных случаях.

1. Допускается ли при работе самоходной машины присутствие пассажира в кабине, не оборудованной заводом-изготовителем дополнительным сиденьем?



1. Допускается.
2. Допускается с разрешения руководителя предприятия (хозяйства, организации).
3. Допускается, но не более одного пассажира.
4. Запрещается.

2. Можно ли входить или выходить из движущейся самоходной машины?

1. Можно.
2. Можно, если скорость машины не превышает 2 км/ч.
3. Запрещено.

3. На одной оси установлены шины разного размера. Эксплуатация такой самоходной машины:

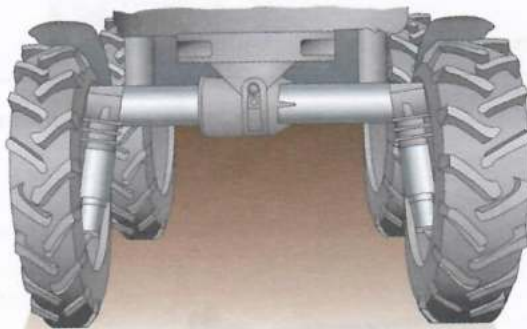

1. Разрешена.
2. Запрещена.
3. Допустима до ближайшего ТО.

4. Можно ли отсоединять и ремонтировать топливопроводы между топливным насосом высокого давления и форсунками на двигателях с топливной системой, использующей общую магистраль высокого давления?

1. Можно.
2. Можно, только в брезентовых рукавицах.
3. Нельзя.

5. Допускается ли эксплуатация самоходной машины с разным давлением в шинах левых и правых колес?

1. Не допускается.
2. Допускается.
3. Допускается в шинах задних колес.
4. Допускается с разницей не более 0,01 МПа.

6. Допускается ли эксплуатация самоходной машины без одного болта или гайки крепления диска колеса?



1. Допускается.
2. Допускается на транспортных работах.
3. Не допускается.

7. Можно ли сливать на землю, в канализацию или какие-либо водоемы такие материалы, как смазочное и моторное масла, хладагенты, тормозную жидкость?

1. Можно.
2. Запрещено.
3. Можно сливать на землю вдали от населенного пункта.

8. При каких видах повреждений обязательно лежачее положение при транспортировке пострадавшего?



1. При переломах позвоночника, костей таза, нижних конечностей.
2. При черепно-мозговой травме, проникающем ранении брюшной полости.
3. Во всех перечисленных случаях.

1. Что следует сделать водителю перед началом работы на самоходной машине с прицепом?

1. Подать звуковой сигнал.
2. Отпустить стояночный тормоз.
3. Присоединить страховочную цепь (трос).
4. Зафиксировать сцепное устройство, присоединить страховочную цепь (трос), включить ближний свет фар и знак «Автопоезд».

2. Можно ли эксплуатировать самоходную машину со снятыми зеркалами заднего вида?



1. Можно.
2. Можно при выполнении транспортных работ.
3. Нельзя.
4. Можно, не выезжая на дорогу общего пользования.

3. Суммарный люфт в рулевом управлении самоходной машины превышает допустимое значение, указанное заводом-изготовителем. В этом случае:

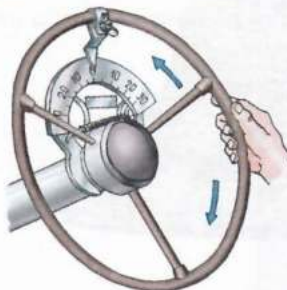

1. Эксплуатация машины разрешена до ближайшего ТО.
2. Эксплуатация разрешена.
3. Эксплуатация запрещена.
4. На усмотрение водителя.

4. При каком уровне внешнего шума самоходной машины запрещается ее эксплуатация?

1. Более 65 дБА на расстоянии 7 м.
2. Более 85 дБА на расстоянии 7 м.
3. Более 55 дБА на расстоянии 7 м.
4. Более 90 дБА на расстоянии 7 м.

5. Какое отклонение от прямолинейности движения допускается при торможении самоходной машины?

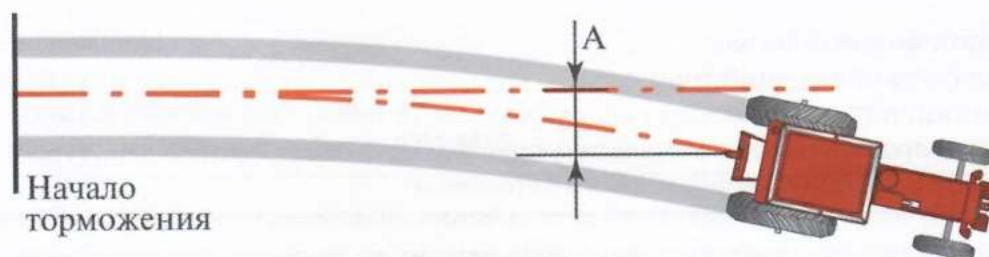

1. Не более 0,5 м.
2. Не более 0,8 м.
3. Не более 1,2 м.
4. Отклонение может быть любым.

6. Можно ли работать на самоходной машине с неисправными замками дверей кабины?

1. Можно.
2. Запрещено.
3. Можно при скорости до 10 км/ч.
4. Можно при скорости до 5 км/ч.

7. Обязательно ли пристегиваться ремнем безопасности, если самоходная машина им оборудована?



1. Только при транспортных переездах.
2. Только на грунтовых дорогах при движении по пересеченной местности.
3. Обязательно при любых условиях эксплуатации.
4. Только на дорогах с крутыми спусками или подъемами.

8. Быстрое обеспечение неподвижности костей в области перелома (иммобилизация) позволяет:



1. Уменьшить боль.
2. Предупредить осложнения и шок.
3. Достигнуть всего перечисленного.

1. В каких случаях не допускается эксплуатация самоходной машины?

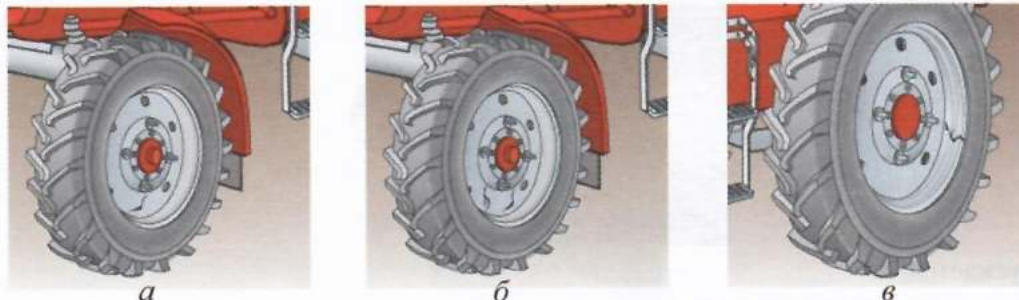

1. Имеется одна трещина диска колеса (а).
2. Имеются две трещины в диске колеса (б).
3. Имеется одна трещина обода заднего колеса (в).
4. Не допускается во всех случаях.

2. Проводить профилактический осмотр и регулировки самоходной машины при работающем двигателе:

1. Разрешается.
2. Разрешается, предварительно надев рукавицы.
3. Запрещается.

3. Разрешается ли эксплуатация самоходной машины с отсутствующими грязезащитными фартуками и брызговиками, предусмотренными конструкцией?



1. Разрешается.
2. Разрешается только в сухую погоду.
3. Разрешается только вне дорог общего пользования.
4. Запрещается.

4. Можно ли работать на тракторе в закрытом помещении без необходимой вентиляции?

1. Можно.
2. Можно при кратковременных работах.
3. Запрещено.

5. Допускается ли эксплуатация самоходной машины без ограждения хвостовика ВОМ если ВОМ не используется?

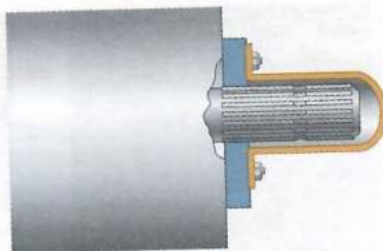

1. Допускается.
2. Допускается при работе с прицепом.
3. Запрещается.

6. При какой остаточной высоте почвозацепов (рисунка протектора) шин ведущих самоходной машины запрещена её эксплуатация?

1. Менее 2 мм.
2. Менее 5 мм.
3. Менее 7 мм.
4. Менее 10 мм.

7. Допускается ли при подъезде самоходной машины к прицепу или рабочей машине нахождение людей между ними?



1. Допускается только сцепщик.
2. Допускается только механик.
3. Допускается только руководитель хозяйства (организации).
4. Никто не допускается.

8. Укажите правильную последовательность действий при оказании первой помощи пострадавшему с открытой раной:

1. Остановить кровотечение, защитить рану от заражения, снять боль (средства из аптечки).
2. Наложить давящую повязку, приложить холодный компресс (аптечка, снег, лед).
3. Создать пострадавшему полный покой, дать горячее питье (чай, кофе и т. д.).

1. Какие световые приборы из указанных на рисунке допустимо не устанавливать на самоходную машину?

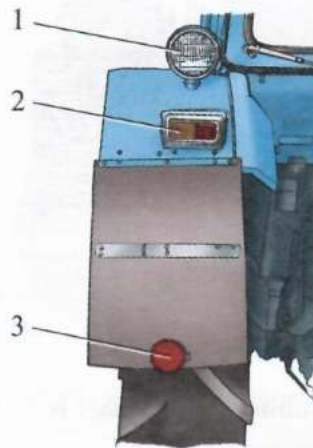

1. 1 и 2.
2. 1 и 3.
3. 3.
4. Необходимо установить все приборы.

2. Разрешается ли эксплуатация самоходной машины при ослабленном креплении рулевой колонки?

1. Разрешается.
2. Допускается при скорости движения до 15 км/ч.
3. Разрешается до ближайшего ТО.
4. Запрещается.

3. Разрешается ли находиться на подножке самоходной машины во время её движения?



1. Разрешается на небольшие расстояния.
2. Разрешается при невысокой скорости движения.
3. Запрещается.

4. Не работают в установленном режиме стеклоочистители. В этом случае эксплуатация самоходной машины:

1. Разрешена.
2. Допускается в сухую погоду.
3. На усмотрение водителя.
4. Запрещена.

5. В каком случае самоходная машина не допускается к эксплуатации?



1. Разбито ветровое (переднее) стекло кабины (*а*).
2. Разбито заднее стекло кабины (*б*).
3. Установлены тонированные стекла с допустимым светопропусканием.
4. Не допускается во всех случаях.
5. Не допускается в случаях, указанных в пунктах 1 и 2.

6. На самоходной машине не работает механизм регулировки положения сиденья водителя. Эксплуатация такой машины:

1. Разрешена.
2. Запрещена.
3. Допускается на время до ближайшего ТО.
4. На усмотрение водителя, если регулировки под его рост не требуются.

7. При отсутствии каких средств не допускается эксплуатация самоходной машины?



1. Медицинской аптечки (*а*).
2. Знака аварийной остановки (*б*).
3. Средств пожаротушения (*в*).
4. Не допускается при отсутствии всех указанных средств.

8. Имobilизирующая повязка накладывается:

1. Для защиты раны от внешних воздействий и от попадания в нее микробов.
2. Для обеспечения необходимой неподвижности поврежденных частей тела.
3. Для медленного и постепенного согревания места повреждения.

1. Допускается ли эксплуатация самоходной машины с неисправной системой охлаждения?

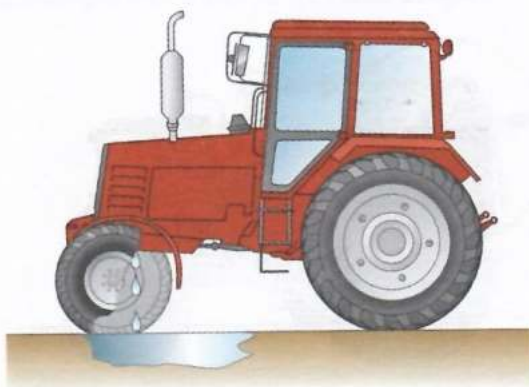

1. Не допускается.
2. Допускается.
3. Допускается до ближайшего ТО при периодическом доливе жидкости.

2. Можно ли отсоединять гидравлический шланг или рассоединять трубопровод гидравлической системы самоходной машины при работающем двигателе?

1. Можно, если рычаги гидрораспределителя установлены в нейтральное положение.
2. Можно при малых оборотах двигателя.
3. Нельзя.
4. Можно только в брезентовых рукавицах.

3. Эксплуатация самоходной машины при ослабленном креплении кабины:

1. Разрешается, если это не мешает водителю.
2. Запрещается.
3. Допускается до ближайшего ТО.

4. Допускается ли к эксплуатации самоходная машина без регистрационного знака?



1. Допускается.
2. Не допускается.
3. Допускается без выезда на дороги общего пользования.

5. Допускается ли наличие трещин в сварных соединениях кабин или каркасов?

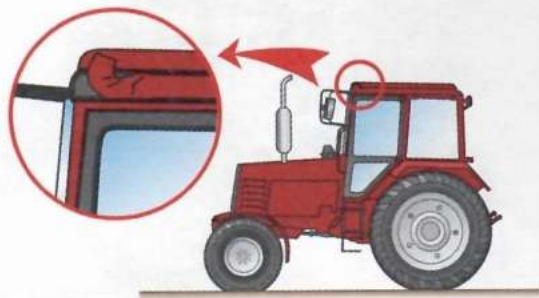

1. Допускается.
2. Не допускается.
3. Допускается при длине трещины не более 10 мм.

6. Проводить какие-то либо работы под самоходной машиной при работающем двигателе:

1. Разрешается.
2. Допускается, если в этом есть необходимость, приняв все меры предосторожности.
3. Запрещается.

7. Разрешается ли стоянка самоходной машины в охранной зоне ЛЭП?

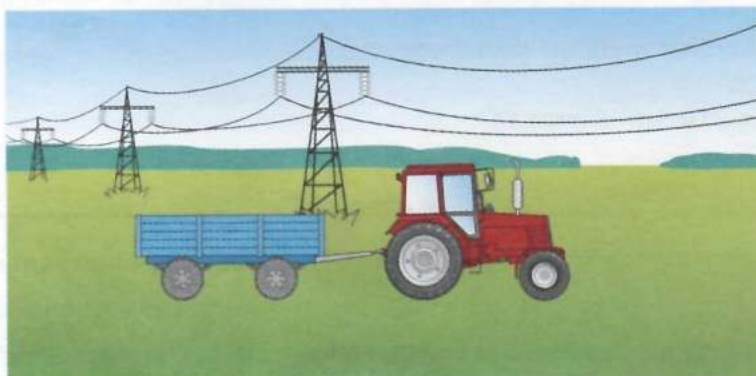

1. Разрешается.
2. Допускается при оборудовании опор молниезащитой.
3. Не разрешается.

8. У пострадавшего наблюдается травматический шок. Что следует предпринять для оказания первой медицинской помощи?

1. Применить имеющиеся болеутоляющие средства, обеспечить полный покой.
2. Обрызгать лицо пострадавшего холодной водой, дать понюхать нашатырный спирт.
3. Уложить пострадавшего, на лоб и затылок наложить повязки.

1. Разрешается ли устанавливать дополнительные покрытия или предметы, ухудшающие видимость или обзорность с места механизатора?



1. Нет.
2. Разрешается не на лобовом стекле.
3. Разрешается при работе в дневное время.
4. На усмотрение водителя.

2. Допускается ли эксплуатация самоходной машины с нарушенной герметичностью гидравлического привода?

1. Допускается.
2. Допускается при разгерметизации силового цилиндра.
3. Не допускается.

3. Можно ли запускать двигатель самоходной машины, находясь вне кабины?

1. Можно.
2. Допускается, если в этом возникла необходимость.
3. Запрещено.

4. Эксплуатация самоходной машины запрещена, если остаточная высота почвозацепов (А) шин управляемых колес составляет:

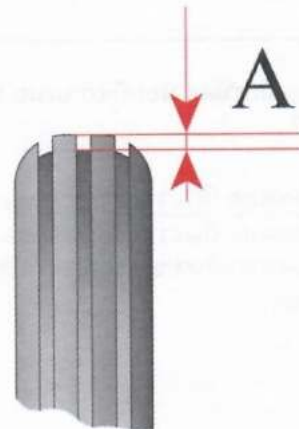

1. Менее 10 мм.
2. Менее 7 мм.
3. Менее 5 мм.
4. Менее 2 мм.

5. Можно ли водителю самоходной машины во время движения, надев наушники, слушать музыку или радио?

1. Можно при работе в поле.
2. Допускается на свободной от движения дороге.
3. Запрещается.
4. На усмотрение водителя.

6. Каким требованиям должен удовлетворять транспортный агрегат?

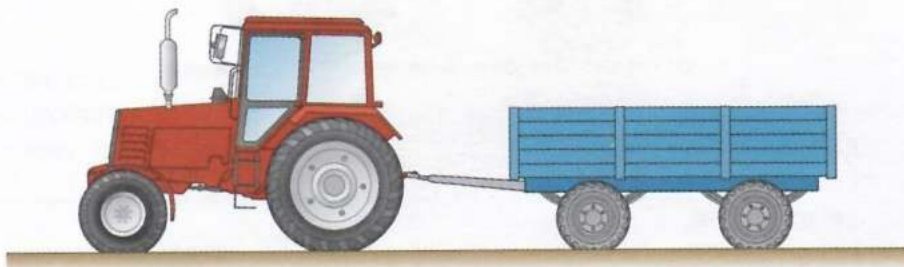

1. Электрооборудование прицепа должно быть подключено к системе электрооборудования самоходной машины.
2. Тормозная и гидравлическая системы прицепа должны быть подключены к приводу управления самоходной машины.
3. Прицеп с самоходной машиной, помимо тягово-сцепного устройства, должен быть соединен страховочной цепью (тросами).
4. На самоходной машине должен быть установлен знак «Автопоезд».
5. Всем перечисленным требованиям.

7. Что должен сделать водитель самоходной машины перед запуском двигателя?

1. Обойти и осмотреть машину.
2. Включить дальний свет фар.
3. Подать звуковой сигнал.
4. Убедиться, что никто не стоит впереди, сзади или около машины.

8. Какие действия необходимо предпринять при попадании в глаз постороннего предмета?

1. Как можно быстрее доставить пострадавшего в больницу.
2. Как можно быстрее извлечь инородное тело из глаза.
3. Перевязать глаза стерильным бинтом и как можно быстрее доставить пострадавшего в больницу.

1. Допускается ли эксплуатация самоходной машины с поврежденной изоляцией электропроводов?



1. Допускается.
2. Допускается, если провод не касается металлических деталей.
3. Допускается при отключенной массе.
4. Не допускается.

2. Какие неисправности приводят к загрязнению окружающей среды?

1. Имеется подтекание масла и охлаждающей жидкости.
2. Повышенная дымность двигателя.
3. Обе неисправности ведут к загрязнению окружающей среды.

3. Разрешенная скорость буксировки неисправной самоходной машины:

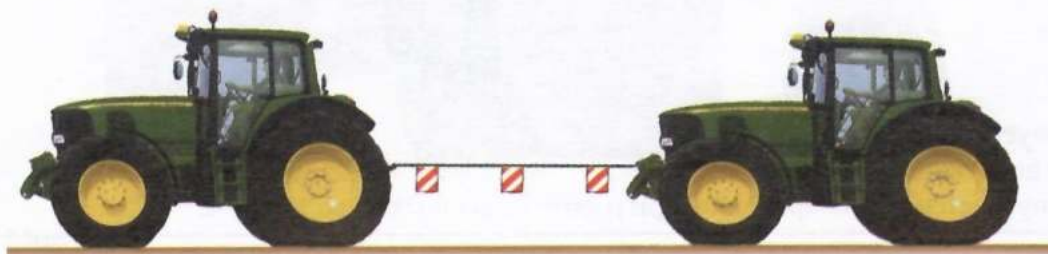

1. Не более 10 км/ч.
2. Не более 20 км/ч.
3. Не более 25 км/ч.
4. На усмотрение водителей.

4. Разрешается ли заливать топливо в бак самоходной машины при работающем двигателе?

1. Разрешается.
2. Запрещается.
3. Разрешается только в сырую погоду.

5. Допускается ли эксплуатация самоходной машины при подтекании топлива?



1. Допускается.
2. Не допускается.
3. Допускается в зимний период.
4. Допускается при незначительном подтекании.

6. Разрешается ли работать с прицепом, не оборудованным тормозами, если его масса превышает половину эксплуатационной массы трактора?

1. Разрешается.
2. На усмотрение водителя.
3. Разрешается при скорости не более 20 км/ч.
4. Запрещается.

7. Допускается ли работа на самоходной машине в одежде со свободными краями (полами, рукавами и т.п.)?



1. Допускается.
2. Не допускается.
3. Допускается кратковременно, при работе со скоростью до 10 км/ч.

8. У пострадавшего не наблюдается сердечная и дыхательная деятельность.
Ваши действия:



1. Искусственное дыхание, освобождение дыхательных путей, наружный массаж сердца.
2. Освобождение дыхательных путей, искусственное дыхание, наружный массаж сердца.
3. Наружный массаж сердца, освобождение дыхательных путей, искусственное дыхание.

1. Можно ли при буксировке на гибкой сцепке использовать эластичный материал?

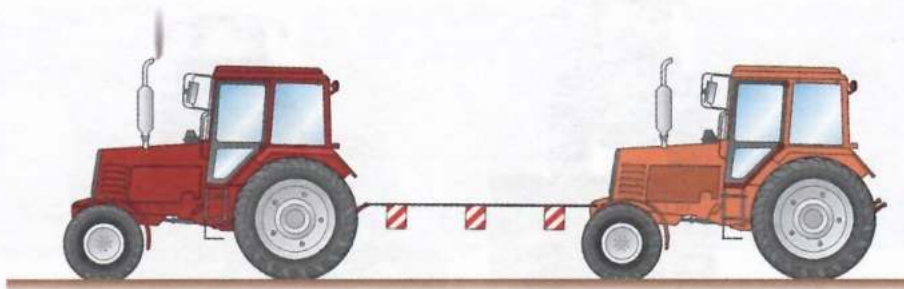

1. Можно.
2. Можно на скорости до 15 км/ч.
3. Запрещено, так как это может привести к травмам.

2. Разрешается ли эксплуатация самоходной машины, если рычаги управления рабочими органами не имеют надежной фиксации?

1. Разрешается только без выезда на дороги общего пользования.
2. Разрешается только на территории организации (хозяйства) или в полевых условиях.
3. На усмотрение водителя.
4. Запрещается.

3. Можно ли работать на самоходной машине с неисправными контрольно-измерительными приборами?



1. Можно.
2. Запрещено.
3. Можно на работах, не связанных с увеличенной нагрузкой двигателя.

4. Допускается ли использование открытого пламени для подогрева масла в поддоне двигателя?

1. Допускается.
2. Допускается только в сильные морозы.
3. Запрещается.

5. Движение по краю траншеи, оврага или крутых насыпей:

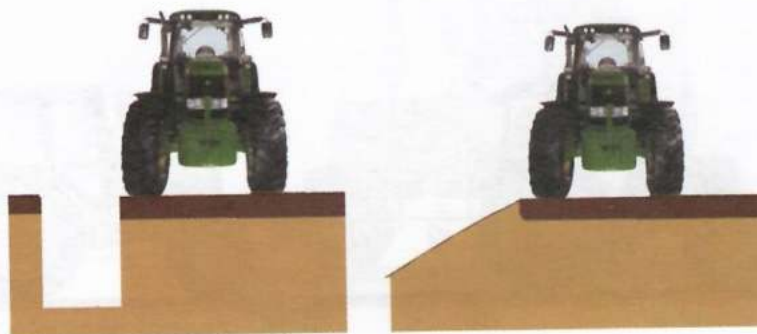

1. Разрешается с осторожностью на любой скорости.
2. Разрешается на скорости до 15 км/ч.
3. Запрещается.

6. Разрешается ли эксплуатация трактора, работающего с прицепом, если на нем отсутствует знак «Автопоезд»?

1. Разрешается.
2. Допускается в полевых условиях.
3. На усмотрение водителя.
4. Запрещается.

7. Что необходимо сделать, если ремень, его пряжка, детали крепления имеют следы повреждений?



1. Ремень зашить.
2. Пряжку или детали крепления отремонтировать.
3. Заменить ремень в сборе.
4. Правильно: пункты 1 и 2.

8. Асептическая повязка накладывается:

1. Для защиты раны от внешних воздействий и попадания в нее микробов.
2. Для обеспечения необходимой неподвижности поврежденных частей тела.
3. Для медленного и постепенного согревания места повреждения.

1. В каких случаях разрешена эксплуатация самоходной машины, если на световых приборах:

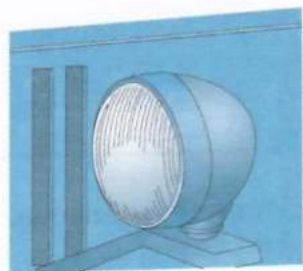

а

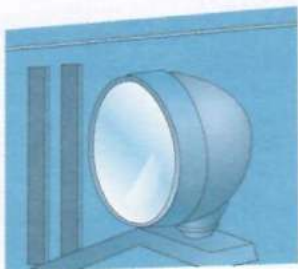

б

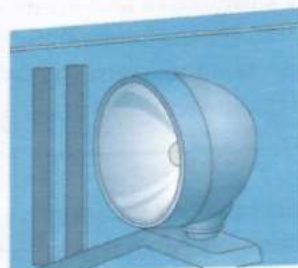

в

1. Установлены стандартные рассеиватели (а).
2. Установлены оконные стекла (б).
3. Стекла отсутствуют (в).
4. Допускается в любом варианте.

2. Эксплуатация самоходной машины, имеющей не предусмотренные конструкцией перемещения деталей и узлов:

1. Допускается.
2. Допускается до очередного ТО.
3. На усмотрение водителя.
4. Запрещена.

3. Можно ли перевозить людей в прицепе самоходной машины?

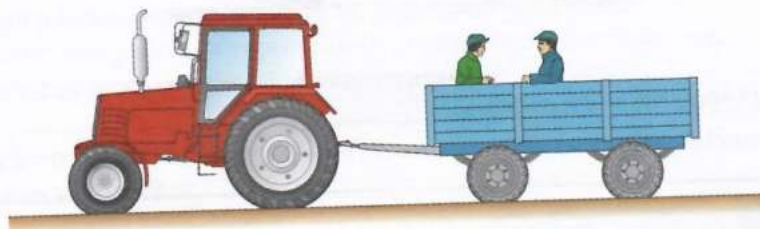

1. Нельзя.
2. Можно в полуприцепе.
3. Можно в полуприцепе, оборудованном сиденьями.
4. Можно в полуприцепе, оборудованном сиденьями, если скорость машины не превышает 15 км/ч.

4. Можно ли эксплуатировать самоходную машину с неисправным усилителем рулевого управления?

1. Можно в исключительных случаях.
2. Запрещено.
3. На усмотрение водителя.

5. При вынужденной остановке самоходной машины на склоне необходимо:

1. Установить под колеса противооткатные башмаки.
2. Включить первую передачу и затянуть стояночный тормоз.
3. Включить заднюю передачу и затянуть стояночный тормоз.
4. Правильно: пункты 1 и 3.

6. Допускается ли эксплуатация самоходной машины, если отсутствует устройство, исключающее возможность запуска двигателя при включенной передаче?

1. Допускается.
2. Не допускается.
3. Допускается при запуске двигателя стартером.
4. Допускается при страховке запуска вторым человеком.

7. Можно ли эксплуатировать самоходную машину с превышением нормы дымности?



1. Можно.
2. Можно, при выхлопе черного дыма.
3. Нельзя.

8. Укажите правильную последовательность действий при оказании первой помощи пострадавшему с обмороком:

1. Придать пострадавшему горизонтальное положение с приподнятыми ногами, опущенной головой, дать понюхать нашатырный спирт, расстегнуть стесняющую одежду, лицо обрызгать холодной водой.
2. Перенести пострадавшего в тень, расстегнуть одежду, уложить с приподнятой головой, наложить на лоб холодный компресс и напоить холодной водой.
3. Перенести пострадавшего в теплое помещение, растереть чистыми руками, дать горячее питье (чай, кофе и т.д.).

1. На одной оси установлены шины разного размера. Эксплуатация такой самоходной машины:

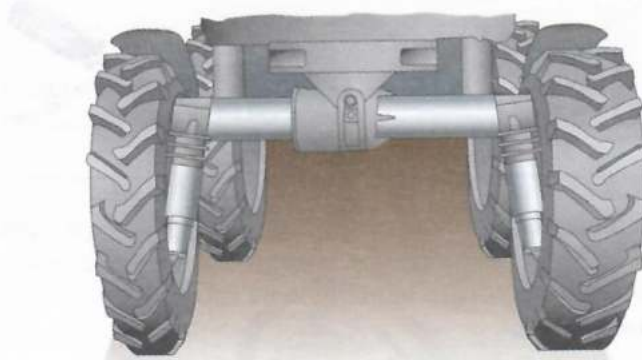

1. Разрешена.
2. Запрещена.
3. Допустима до ближайшего ТО.

2. Самоходная машина не укомплектована медицинской аптечкой. В этом случае эксплуатация машины:

1. Разрешена.
2. Запрещена.
3. На усмотрение водителя.
4. Допускается без выезда на дороги общего пользования.

3. При каких условиях эксплуатации самоходной машины допускается отсутствие грязезащитных фартуков, предусмотренных конструкцией?

1. В сухую погоду на дорогах общего пользования.
2. При выполнении работ на территории организации (хозяйства).
3. Запрещено при любых условиях эксплуатации.

4. Допускается ли эксплуатация самоходной машины без одного болта или гайки крепления диска колеса?



1. Допускается.
2. Допускается на транспортных работах.
3. Не допускается.

5. Можно ли запускать двигатель самоходной машины замыканием контактов стартера, находясь вне машины (стоя на земле)?

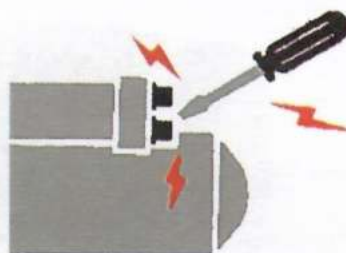

1. Можно, если невозможно запустить двигатель из кабины.
2. Допустимо в крайнем случае.
3. Запрещено, так как двигатель заводится и при включенной передаче.

6. Допускается ли эксплуатация самоходной машины с разным давлением в шинах левых и правых колес?

1. Не допускается.
2. Допускается.
3. Допускается в шинах задних колесах.
4. Допускается с разницей не более 0,01 МПа.

7. Допускается ли при работе самоходной машины присутствие пассажира в кабине, не оборудованной заводом-изготовителем дополнительным сиденьем?



1. Допускается.
2. Допускается с разрешения руководителя предприятия (хозяйства, организации).
3. Допускается, но не более одного пассажира.
4. Запрещается.

8. Можно ли использовать вату для остановки кровотечения из небольшой раны?

1. Можно.
2. Нельзя.
3. Можно только при использовании прокладки из марли или бинта.

1. Можно ли работать на самоходной машине с неисправными замками дверей кабины?

1. Можно.
2. Запрещено.
3. Можно при скорости до 10 км/ч.
4. Можно при скорости до 5 км/ч.

2. Суммарный люфт в рулевом управлении самоходной машины превышает допустимое значение, указанное заводом-изготовителем. В этом случае:

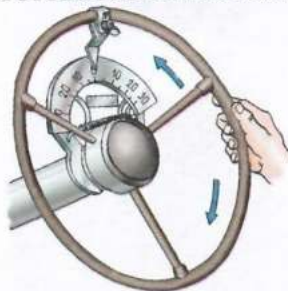

1. Эксплуатация машины разрешена до ближайшего ТО.
2. Эксплуатация разрешена.
3. Эксплуатация запрещена.
4. На усмотрение водителя.

3. Обязательно ли пристегиваться ремнем безопасности, если самоходная машина им оборудована?



1. Только при транспортных переездах.
2. Только на грунтовых дорогах при движении по пересеченной местности.
3. Обязательно при любых условиях эксплуатации.
4. Только на дорогах с крутыми спусками или подъемами.

4. При каком уровне внешнего шума самоходной машины запрещается ее эксплуатация?

1. Более 65 дБА на расстоянии 7 м.
2. Более 85 дБА на расстоянии 7 м.
3. Более 55 дБА на расстоянии 7 м.
4. Более 90 дБА на расстоянии 7 м.

5. В каких случаях не допускается эксплуатация самоходной машины?

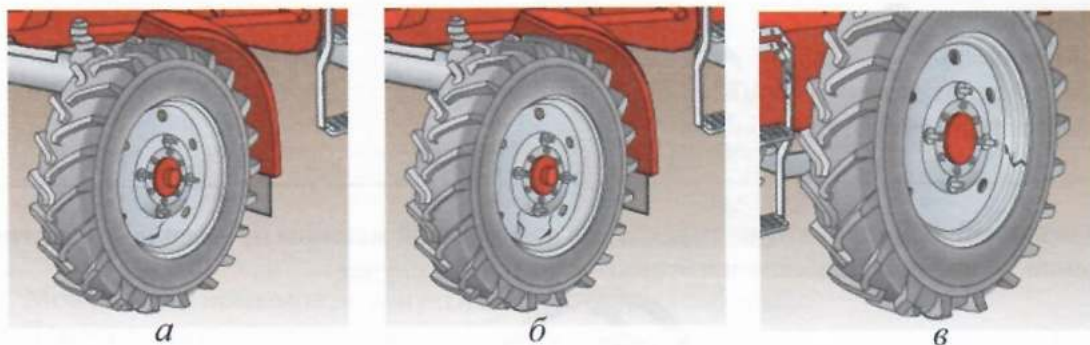

1. Имеется одна трещина диска колеса (а).
2. Имеются две трещины в диске колеса (б).
3. Имеется одна трещина обода заднего колеса (в).
4. Не допускается во всех случаях.

6. Проводить профилактический осмотр и регулировки самоходной машины при работающем двигателе:

1. Разрешается.
2. Разрешается, предварительно надев рукавицы.
3. Запрещается.

7. Какое отклонение от прямолинейности движения допускается при торможении самоходной машины?

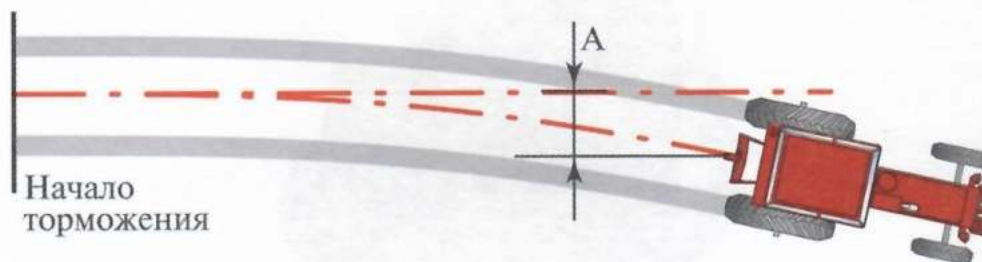

1. Не более 0,5 м.
2. Не более 0,8 м.
3. Не более 1,2 м.
4. Отклонение может быть любым.

8. При обработке раны йодом необходимо:

1. Капнуть йод на рану.
2. Смазать всю рану.
3. Смазать края раны и кожу вокруг нее.

1. Можно ли работать на тракторе в закрытом помещении без необходимой вентиляции?

1. Можно.
2. Можно при кратковременных работах.
3. Запрещено.

2. Разрешается ли эксплуатация самоходной машины с отсутствующими грязезащитными фартуками и брызговиками, предусмотренными конструкцией?



1. Разрешается, только на дорогах с асфальтовым или бетонным покрытием.
2. Разрешается только в сухую погоду.
3. Разрешается только вне дорог общего пользования.
4. Запрещается.

3. Что в первую очередь следует сделать водителю перед выполнением работы на самоходной машине с прицепом?

1. Подать звуковой сигнал.
2. Отпустить стояночный тормоз.
3. Присоединить страховочную цепь (трос).
4. Зафиксировать сцепное устройство, присоединить страховочную цепь (трос), включить ближний свет фар и знак «Автопоезд».

4. Можно ли эксплуатировать самоходную машину со снятыми зеркалами заднего вида?



1. Можно.
2. Можно при выполнении транспортных работ.
3. Нельзя.
4. Можно, не выезжая на дорогу общего пользования.

5. Допускается ли при подъезде самоходной машины к прицепу или рабочей машине нахождение людей между ними?

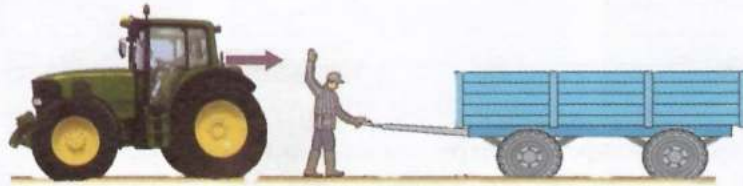

1. Допускается только сцепщик.
2. Допускается только механик.
3. Допускается только руководитель хозяйства (организации).
4. Никто не допускается.

6. Разрешается ли эксплуатация самоходной машины при ослабленном креплении рулевой колонки?

1. Разрешается.
2. Допускается при скорости движения до 15 км/ч.
3. Разрешается до ближайшего проведения ТО.
4. Запрещается.

7. Допускается ли эксплуатация самоходной машины без ограждения хвостовика ВОМ, если ВОМ не используется?

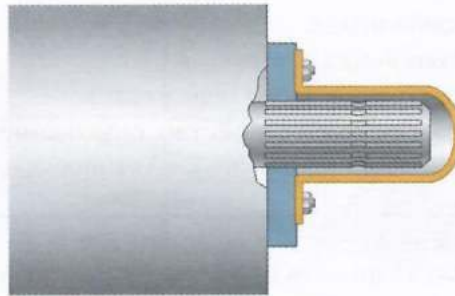

1. Допускается.
2. Допускается при работе с прицепом.
3. Запрещается.

8. Что необходимо делать при оказании первой помощи пострадавшему от действия электрического тока?

1. Искусственное дыхание, непрямой массаж сердца.
2. Немедленно освободить пострадавшего от действия электрического тока.
3. Немедленно освободить пострадавшего от действия электрического тока, при необходимости проводить искусственное дыхание, непрямой массаж сердца.

1. При какой остаточной высоте почвозацепов (рисунка протектора) шин ведущих колес самоходной машины запрещена её эксплуатация?

1. Менее 2 мм.
2. Менее 5 мм.
3. Менее 7 мм.
4. Менее 10 мм.

2. В каком случае самоходная машина не допускается к эксплуатации?



1. Разбито ветровое (переднее) стекло кабины (а).
2. Разбито заднее стекло кабины (б).
3. Установлены тонированные стекла с допустимым светопропусканием.
4. Не допускается во всех случаях.
5. Не допускается в случаях, указанных в пунктах 1 и 2.

3. При отсутствии каких средств допускается эксплуатация самоходной машины?

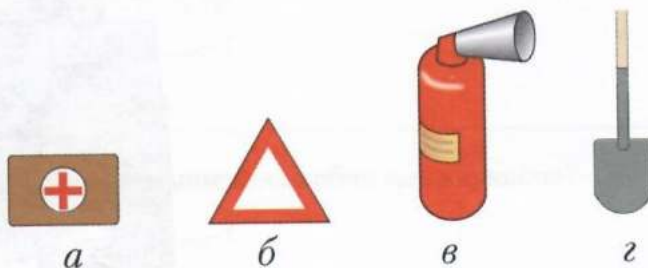

1. Медицинской аптечки (а).
2. Знака аварийной остановки (б).
3. Средств пожаротушения (в).
4. Лопаты (z).

4. На самоходной машине не работает механизм регулировки положения сиденья водителя. Эксплуатация такой машины:

1. Разрешена.
2. Запрещена.
3. Допускается на время до ближайшего ТО.
4. На усмотрение водителя, если регулировки под его рост не требуются.

5. Разрешается ли находиться на подножке самоходной машины во время её движения?



1. Разрешается при переезде не более 100 м.
2. Разрешается при невысокой скорости движения.
3. Запрещается.

6. Не работают в установленном режиме стеклоочистители. В этом случае эксплуатация самоходной машины:

1. Разрешена.
2. Допускается в сухую погоду.
3. На усмотрение водителя.
4. Запрещена.

7. Какие световые приборы из указанных на рисунке допустимо не устанавливать на самоходную машину?

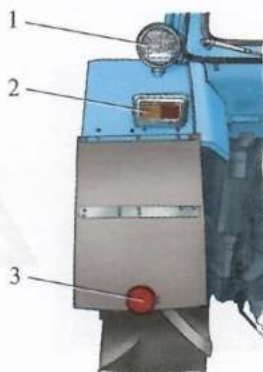

1. 1 и 2.
2. 1 и 3.
3. 3.
4. Необходимо установить все приборы.

8. Укажите правильную последовательность действий при оказании первой помощи пострадавшему с обморожением:

1. Перенести пострадавшего в теплое помещение, придать ему горизонтальное положение с приподнятыми ногами и опущенной головой.
2. Перенести пострадавшего в теплое помещение, расстегнуть одежду, уложить с приподнятой головой, наложить холодный компресс на лоб, напоить холодной водой.
3. Перенести пострадавшего в теплое помещение, растереть чистыми руками, дать горячее питье (чай, кофе и т. д.).

1. Разрешается ли эксплуатировать самоходную машину при ослабленном креплении кабины?

1. Разрешается, если это не мешает водителю.
2. Запрещается.
3. Допускается до ближайшего ТО.

2. Разрешается ли стоянка самоходной машины в охранной зоне ЛЭП?

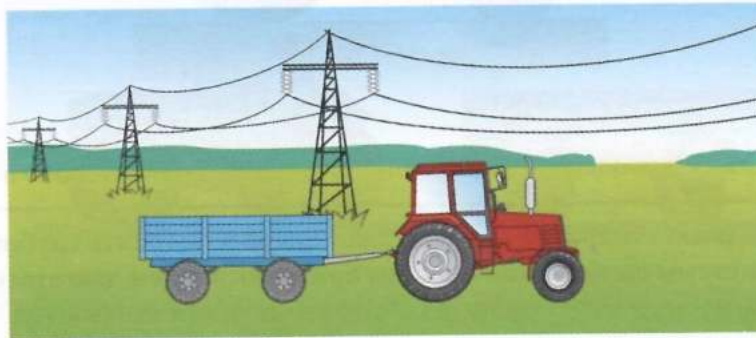

1. Разрешается.
2. Допускается при оборудовании опор молниезащитой.
3. Не разрешается.

3. Проводить какие-то либо работы под самоходной машиной при работающем двигателе:

1. Разрешается, при принятии мер предосторожности.
2. Допускается, если в этом есть необходимость.
3. Запрещается.

4. Допускается ли наличие трещин в сварных соединениях кабины или каркасов?

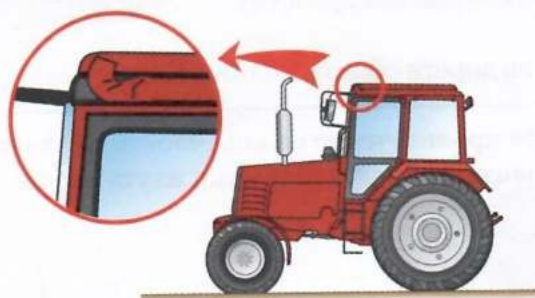

1. Допускается.
2. Не допускается.
3. Допускается при длине трещины не более 10 мм.

5. Допускается ли эксплуатация самоходной машины с неисправной системой охлаждения?



1. Не допускается.
2. Допускается.
3. Допускается до ближайшего ТО при периодическом доливе жидкости.

6. Можно ли отсоединять гидравлический шланг или рассоединять трубопровод гидравлической системы самоходной машины при работающем двигателе?

1. Можно, если рычаги гидрораспределителя установлены в нейтральное положение.
2. Можно при малых оборотах двигателя.
3. Нельзя.
4. Можно только в брезентовых рукавицах.

7. Допускается ли к эксплуатации самоходная машина без регистрационного знака?



1. Допускается на внутривладельческих работах.
2. Не допускается.
3. Допускается без выезда на дороги общего пользования.

8. Наблюдается артериальное кровотечение из конечности. Для его прекращения накладываем кровоостанавливающий жгут. Затяжку жгута ведем:



1. До прекращения кровотечения.
2. До вдавливания жгута в тело.
3. До возникновения болей у пострадавшего.

1. Можно ли отсоединять или ремонтировать топливопроводы между топливным насосом высокого давления и форсунками на двигателях с топливной системой, использующей общую магистраль высокого давления?

1. Можно.
2. Можно только в брезентовых рукавицах.
3. Нельзя.

2. Какое требование является необязательным при работе транспортного агрегата?

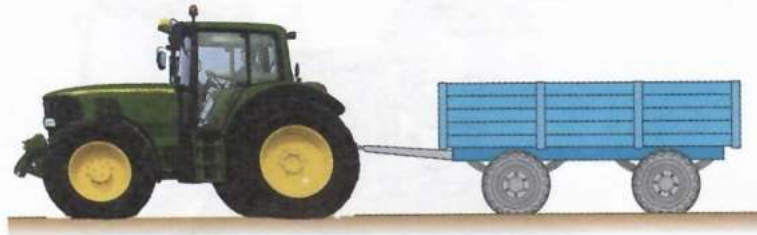

1. Электрооборудование прицепа должно быть подключено к системе электрооборудования самоходной машины.
2. Тормозная и гидравлическая системы прицепа должны быть подключены к приводу управления самоходной машины.
3. Прицеп с самоходной машиной, помимо тягово-сцепного устройства, должен быть соединен страховочной цепью (тросами).
4. На самоходной машине должен быть установлен знак «Автопоезд».
5. Все перечисленные требования являются обязательными.

3. Что должен сделать водитель самоходной машины перед запуском двигателя?

1. Обойти и осмотреть машину.
2. Включить дальний свет фар.
3. Подать звуковой сигнал.
4. Убедиться, что никто не стоит впереди, сзади или около машины.

4. Эксплуатация самоходной машины запрещена, если остаточная высота почвозацепов (А) шин управляемых колес составляет:

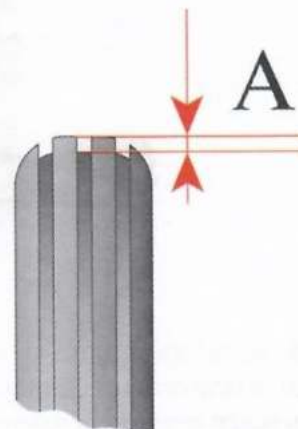

1. Менее 10 мм.
2. Менее 7 мм.
3. Менее 5 мм.
4. Менее 2 мм.

5. Допускается ли эксплуатация самоходной машины с нарушенной герметичностью гидравлического привода?

1. Допускается.
2. Допускается при разгерметизации силового цилиндра.
3. Не допускается.

6. Разрешается ли устанавливать дополнительные покрытия или предметы, ухудшающие видимость или обзор с места механизатора?



1. Нет.
2. Разрешается, кроме лобового стекла.
3. Разрешается при работе в дневное время.
4. На усмотрение водителя.

7. Можно ли водителю самоходной машины во время движения, надев наушники, слушать музыку или радио?

1. Можно.
2. Допускается на свободной от движения дороге.
3. Запрещается.
4. На усмотрение водителя.

8. Быстрое обеспечение неподвижности костей в области перелома (иммобилизация) позволяет:



1. Уменьшить боль.
2. Предупредить осложнения и шок.
3. Достигнуть всего перечисленного.

1. Какие неисправности приводят к загрязнению окружающей среды?

1. Имеется подтекание масла и охлаждающей жидкости.
2. Повышенная дымность двигателя.
3. Обе неисправности ведут к загрязнению окружающей среды.

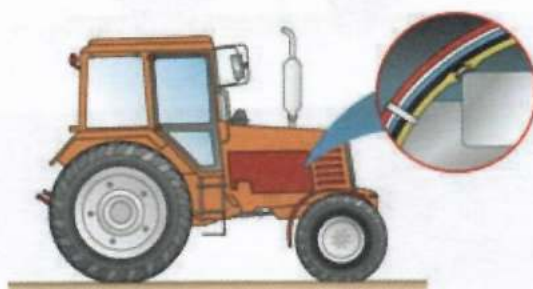
2. Допускается ли эксплуатация самоходной машины с поврежденной изоляцией электропроводов?

1. Допускается.
2. Допускается, если провод не касается металлических деталей.
3. Допускается при отключенной массе.
4. Не допускается.

3. Допускается ли использование открытого пламени для подогрева масла в поддоне двигателя?

1. Допускается.
2. Допускается только в сильные морозы.
3. Запрещается.

4. Всегда ли нужно шплинтовать штырь прицепного или буксирного устройства при работе самоходной машины в агрегате с прицепными машинами?

1. Только при работе с прицепами.
2. Со всеми прицепными машинами, работающими на скоростях более 10 км/ч.
3. Всегда.

5. Допускается ли эксплуатация самоходной машины при подтекании топлива?



1. Допускается.
2. Не допускается.
3. Допускается в зимний период.
4. Допускается при незначительном подтекании.

6. Заливать топливо в бак при работающем двигателе самоходной машины:

1. Разрешается.
2. Запрещается.
3. Разрешается только в сырую погоду.

7. Допускается ли работа на самоходной машине в одежде со свободными краями (полами, рукавами и т.п.)?



1. Допускается, если это не мешает управлению самоходной машиной.
2. Не допускается.
3. Допускается кратковременно, при работе со скоростью до 10 км/ч.

8. У пострадавшего не наблюдается сердечная и дыхательная деятельность. Ваши действия:



1. Искусственное дыхание, освобождение дыхательных путей, наружный массаж сердца.
2. Освобождение дыхательных путей, искусственное дыхание, наружный массаж сердца.
3. Наружный массаж сердца, освобождение дыхательных путей, искусственное дыхание.

1. Разрешается ли эксплуатация самоходной машины, если рычаги управления рабочими органами не имеют надежной фиксации?

1. Разрешается только без выезда на дороги общего пользования.
2. Разрешается только на территории организации (хозяйства) или в полевых условиях.
3. На усмотрение водителя.
4. Запрещается.

2. Можно ли работать на самоходной машине с неисправными контрольно-измерительными приборами?



1. Можно, кроме указателя давления масла в двигателе.
2. Запрещено.
3. Можно на работах, не связанных с увеличенной нагрузкой двигателя.

3. Движение вниз по склону необходимо осуществлять:

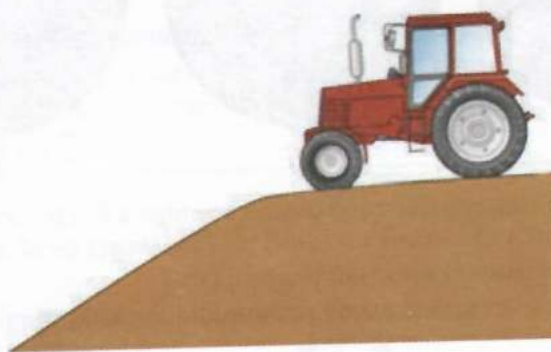

1. На нейтральной передаче (накатом).
2. Выжав педаль сцепления и притормаживая при разгоне.
3. На первой передаче, не допуская выключения сцепления.

4. Разрешается ли работать с прицепом, не оборудованным тормозами, если его масса превышает половину эксплуатационной массы трактора?

1. Разрешается.
2. На усмотрение оператора.
3. Разрешается при скорости не выше 20 км/ч.
4. Запрещается.

5. Можно ли при буксировке на гибкой сцепке использовать эластичный материал?

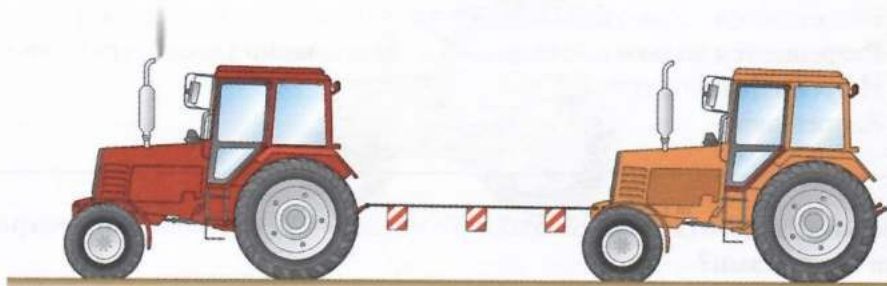

1. Можно.
2. Можно на скорости до 15 км/ч.
3. Запрещено, так как это может привести к травмам.

6. Разрешается ли эксплуатация трактора, работающего с прицепом, если на нем отсутствует знак «Автопоезд»?

1. Разрешается.
2. Допускается в полевых условиях.
3. Допускается на внутрихозяйственных работах.
4. Запрещается.

7. В каком случае разрешается эксплуатация колесной самоходной машины?

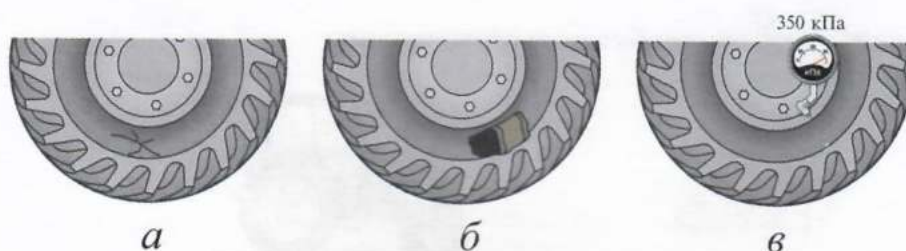

1. Шина переднего колеса имеет несквозной разрыв, корд не обнажен (а).
2. Шина заднего колеса имеет сквозной разрыв (б).
3. Давление в шинах задних колес выше рекомендованного значения (в).

8. Характерными признаками сотрясения мозга являются:

1. Головная боль, тошнота и рвота, потеря сознания.
2. Покраснение кожных покровов, учащенное дыхание.
3. Сонливость, вялость, потемнение в глазах, учащенное сердцебиение.

1. Эксплуатация самоходной машины, имеющей не предусмотренные конструкцией перемещения деталей и узлов:

1. Допускается.
2. Допускается до очередного ТО.
3. Допускается с разрешения руководителя.
4. Запрещается.

2. Разрешенная скорость буксировки неисправной самоходной машины:



1. Не более 10 км/ч.
2. Не более 20 км/ч.
3. Не более 25 км/ч.
4. На усмотрение водителей.

3. При вынужденной остановке самоходной машины на склоне необходимо:

1. Установить под колеса противооткатные башмаки.
2. Включить первую передачу и затянуть стояночный тормоз.
3. Включить заднюю передачу и затянуть стояночный тормоз.
4. Правильно: пункты 1 и 3.

4. Можно ли перевозить людей в прицепе самоходной машины?

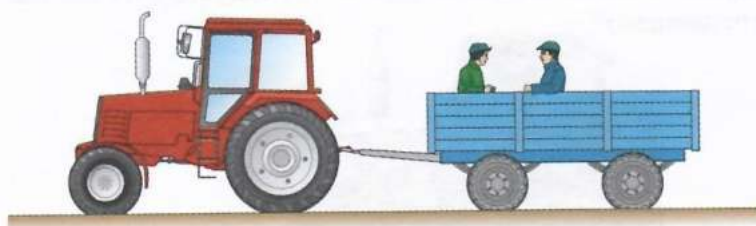

1. Нельзя.
2. Можно в полуприцепе.
3. Можно в полуприцепе, оборудованном сиденьями.
4. Можно в полуприцепе, оборудованном сиденьями, если скорость машины не превышает 15 км/ч.

5. Допускается ли эксплуатация самоходной машины, если отсутствует устройство, исключающее возможность запуска двигателя при включенной передаче?

1. Допускается.
2. Не допускается.
3. Допускается при запуске двигателя стартером.
4. Допускается при страховке запуска вторым человеком.

6. Можно ли эксплуатировать самоходную машину с неисправным усилителем рулевого управления?

1. Можно в исключительных случаях.
2. Запрещено.
3. На усмотрение водителя.

7. Можно ли эксплуатировать самоходную машину с превышением нормы дымности?



1. Можно.
2. Можно, при выхлопе черного дыма.
3. Нельзя.

8. При каких видах повреждений возможно сидячее или полусидячее положение при транспортировке пострадавшего?



1. При переломах верхних конечностей, ранениях шеи.
2. При ранениях органов грудной клетки.
3. Во всех перечисленных случаях.

1. Допускается ли эксплуатация самоходной машины с разным давлением в шинах левых и правых колес?

1. Не допускается.
2. Допускается.
3. Допускается в шинах задних колес.
4. Допускается с разницей не более 0,01 МПа.

2. Допускается ли при работе самоходной машины присутствие пассажира в кабине, не оборудованной заводом-изготовителем дополнительным сиденьем?



1. Допускается.
2. Допускается с разрешения руководителя предприятия (хозяйства, организации).
3. Допускается, но не более одного пассажира.
4. Запрещается.

3. При каком уровне внешнего шума самоходной машины запрещается ее эксплуатация?

1. Более 65 дБА на расстоянии 7 м.
2. Более 85 дБА на расстоянии 7 м.
3. Более 55 дБА на расстоянии 7 м.
4. Более 90 дБА на расстоянии 7 м.

4. Можно ли эксплуатировать самоходную машину со снятыми зеркалами заднего вида?

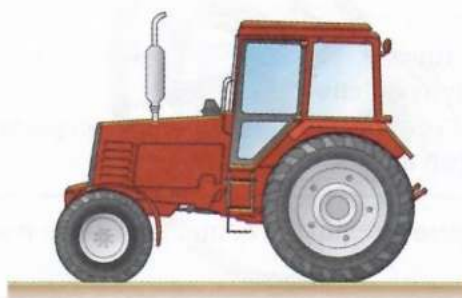

1. Можно.
2. Можно при выполнении транспортных работ.
3. Нельзя.
4. Можно, не выезжая на дорогу общего пользования.

5. На одной оси установлены шины разного размера. Эксплуатация такой самоходной машины:



1. Разрешена.
2. Запрещена.
3. Допустима до ближайшего ТО.

6. Самоходная машина не укомплектована медицинской аптечкой. В этом случае эксплуатация машины:

1. Разрешена.
2. Запрещена.
3. На усмотрение водителя.
4. Допускается без выезда на дороги общего пользования.

7. Что в первую очередь следует сделать водителю перед выполнением работы на самоходной машине с прицепом?

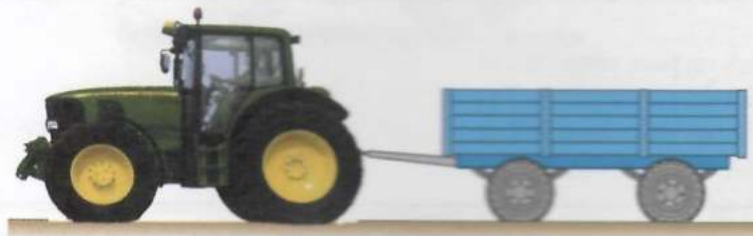

1. Подать звуковой сигнал.
2. Отпустить стояночный тормоз.
3. Присоединить страховочную цепь (трос).
4. Зафиксировать сцепное устройство, присоединить страховочную цепь (трос), включить ближний свет фар и знак «Автопоезд».

8. Какие действия необходимо предпринять при переломе плеча?

1. Туго забинтовать место перелома, наложив шины с внутренней и наружной стороны плеча.
2. Наложить две шины с внутренней и наружной стороны плеча, подложить валик из мягкой ткани в подмышечную область и зафиксировать руку в согнутом состоянии косыночной повязкой.
3. Наложить давящую повязку на место повреждения.

1. Можно ли, не сняв шину, нагревать колесо при ремонте или производить сварочные работы на колесе самоходной машины?

1. Можно.
2. Нельзя.
3. Можно, выпустив воздух из колеса.

2. Допускается ли эксплуатация самоходной машины без одного болта или гайки крепления диска колеса?

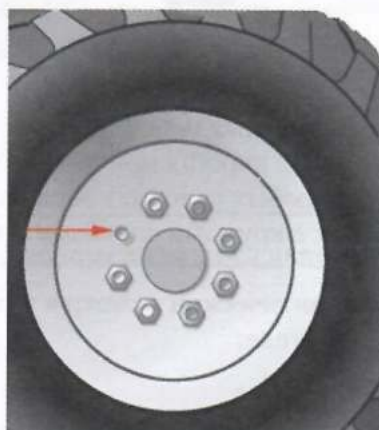

1. Допускается.
2. Допускается на транспортных работах.
3. Не допускается.

3. Можно ли входить в движущуюся самоходную машину или выходить из нее?

1. Можно.
2. Можно, если скорость машины не превышает 2 км/ч.
3. Запрещено.

4. Суммарный люфт в рулевом управлении самоходной машины превышает допустимое значение, указанное заводом-изготовителем. В этом случае:

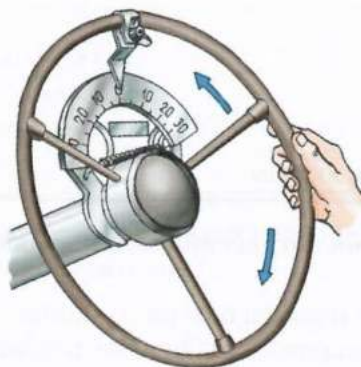

1. Эксплуатация машины разрешена до ближайшего ТО.
2. Эксплуатация разрешена.
3. Эксплуатация запрещена.
4. На усмотрение водителя.

5. Обязательно ли пристегиваться ремнем безопасности, если самоходная машина им оборудована?



1. Только при транспортных переездах.
2. Только на грунтовых дорогах при движении по пересеченной местности.
3. Обязательно при любых условиях эксплуатации.
4. Только на дорогах с крутыми спусками или подъемами.

6. Проводить профилактический осмотр и регулировки самоходной машины при работающем двигателе:

1. Разрешается.
2. Разрешается, предварительно надев рукавицы.
3. Запрещается.

7. Какое отклонение от прямолинейного движения допускается при торможении самоходной машины?

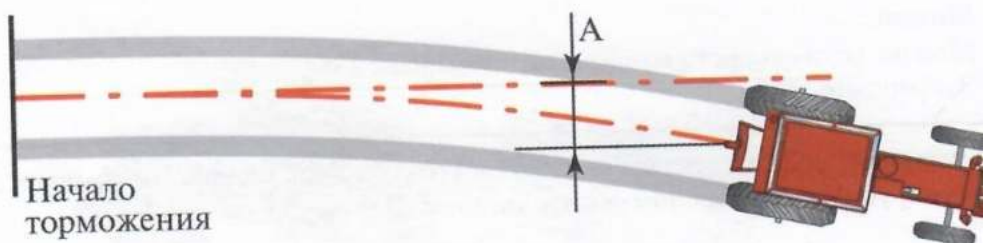

1. Не более 0,5 м.
2. Не более 0,8 м.
3. Не более 1,2 м.
4. Отклонение может быть любым.

8. Характерными признаками сотрясения мозга являются:

1. Головная боль, тошнота и рвота, потеря сознания.
2. Покраснение кожных покровов, учащенное дыхание.
3. Сонливость, вялость, потемнение в глазах, учащенное сердцебиение.

1. Допускается ли при подъезде самоходной машины к прицепу или рабочей машине нахождение людей между ними?

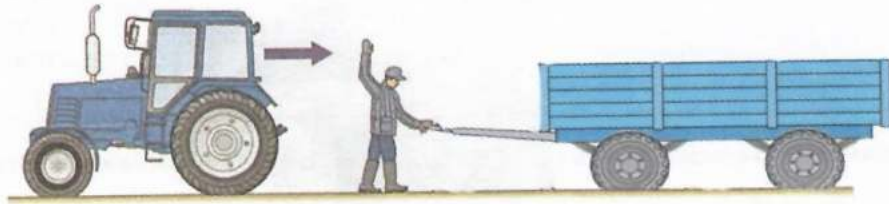

1. Допускается только сцепщик.
2. Допускается только механик.
3. Допускается только руководитель хозяйства (организации).
4. Никто не допускается.

2. Можно ли работать на тракторе в закрытом помещении без необходимой вентиляции?

1. Можно.
2. Можно при кратковременных работах.
3. Запрещено.

3. В каких случаях не допускается эксплуатация самоходной машины?



1. Имеется одна трещина диска колеса (а).
2. Имеются две трещины в диске колеса (б).
3. Имеется одна трещина обода заднего колеса (в).
4. Не допускается во всех случаях.

4. При какой остаточной высоте почвозацепов (рисунка протектора) шин ведущих колес самоходной машины запрещена её эксплуатация?

1. Менее 2 мм.
2. Менее 5 мм.
3. Менее 7 мм.
4. Менее 10 мм.

5. Допускается ли эксплуатация самоходной машины без ограждения хвостовика ВОМ если ВОМ не используется?

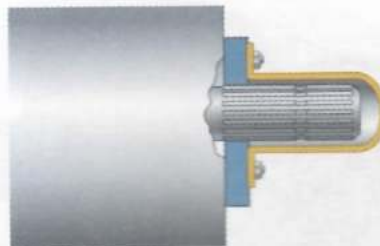

1. Допускается.
2. Допускается при работе с прицепом.
3. Запрещается.

6. Можно ли такие материалы, как смазочное и моторное масла, топливо, хладагент, тормозная жидкость, сливать на землю, в канализацию или в какие-либо водоемы?

1. Можно.
2. Можно на землю вдали от населенного пункта.
3. Нельзя.

7. Разрешается ли эксплуатация самоходной машины с отсутствующими предусмотренными конструкцией грязезащитными фартуками и брызговиками?



1. Разрешается.
2. Разрешается только в сухую погоду.
3. Разрешается только вне дорог общего пользования.
4. Запрещается.

8. Основные признаки артериального кровотечения:

1. Пульсирующая или фонтанирующая струя ярко-алого цвета.
2. Равномерная непрерывная струя темно-вишневого цвета.
3. Равномерно сочающаяся со всей поверхности раны алая кровь.

1. На самоходной машине не работает механизм регулировки положения сиденья водителя. Эксплуатация такой машины:

1. Разрешена.
2. Запрещена.
3. Допускается на время до ближайшего ТО.
4. На усмотрение водителя, если регулировки под его рост не требуются.

2. При отсутствии каких средств допускается эксплуатация самоходной машины?

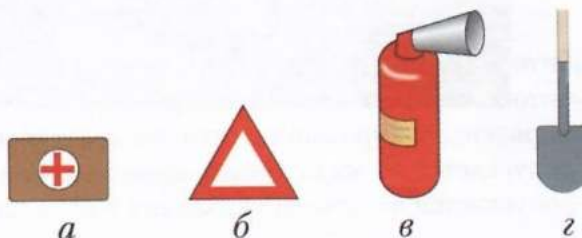

1. Медицинской аптечки (а).
2. Знака аварийной остановки (б).
3. Средств пожаротушения (в).
4. Лопаты (г).

3. Какие световые приборы из указанных на рисунке допустимо не устанавливать на самоходную машину?

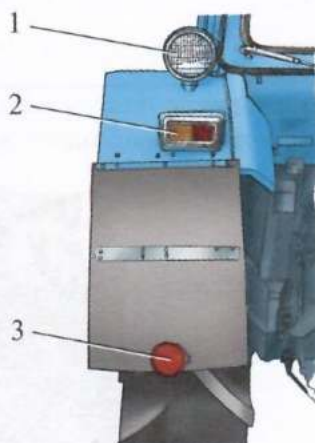

1. 1 и 2.
2. 1 и 3.
3. 3.
4. Необходимо установить все приборы.

4. Не работают в установленном режиме стеклоочистители. В этом случае эксплуатация самоходной машины:

1. Разрешена.
2. Допускается в сухую погоду.
3. На усмотрение водителя.
4. Запрещена.

5. В каком случае самоходная машина не допускается к эксплуатации?



1. Разбито ветровое (переднее) стекло кабины (а).
2. Разбито заднее стекло кабины (б).
3. Установлены тонированные стекла с допустимым светопропусканием.
4. Не допускается во всех случаях.
5. Не допускается в случаях, указанных в пунктах 1 и 2.

6. Разрешается ли эксплуатация самоходной машины при ослабленном креплении рулевой колонки?

1. Разрешается.
2. Допускается при скорости движения до 15 км/ч.
3. Разрешается до ближайшего ТО.
4. Запрещается.

7. Разрешается ли находиться на подножке самоходной машины во время её движения?



1. Разрешается при переезде на расстояние не более чем на 100 м.
2. Разрешается при невысокой скорости движения.
3. Запрещается.

8. Основные признаки капиллярного кровотечения:

1. Пульсирующая или фонтанирующая струя ярко-алого цвета.
2. Равномерная непрерывная струя темно-вишневого цвета.
3. Равномерно сочащаяся со всей поверхности раны алая кровь.

1. Разрешается ли стоянка самоходной машины в охранной зоне ЛЭП?

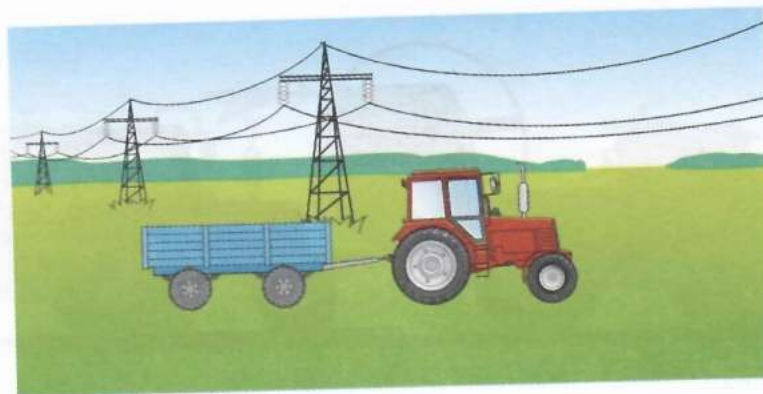

1. Разрешается.
2. Допускается при оборудовании опор молниезащитой.
3. Не разрешается.

2. Разрешается ли эксплуатировать самоходную машину при ослабленном креплении кабины?

1. Разрешается, если это не мешает водителю.
2. Запрещается.
3. Допускается до ближайшего ТО.

3. Допускается ли к эксплуатации самоходная машина без регистрационного знака?



1. Допускается на внутрихозяйственных работах.
2. Не допускается.
3. Допускается без выезда на дороги общего пользования.

4. Проводить какие-то либо работы под самоходной машиной при работающем двигателе:

1. Разрешается, обеспечив необходимые меры предосторожности.
2. Допускается, если в этом есть необходимость.
3. Запрещается.

5. Допускается ли наличие трещин в сварных соединениях кабин или картеров?

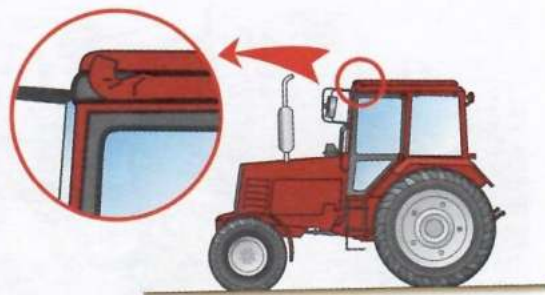

1. Допускается.
2. Не допускается.
3. Допускается при длине трещины не более 10 мм.

6. Можно ли отсоединять гидравлический шланг или рассоединять трубопровод гидравлической системы самоходной машины при работающем двигателе?

1. Можно, если рычаги гидрораспределителя установлены в нейтральное положение.
2. Можно при малых оборотах двигателя.
3. Нельзя.
4. Можно только в брезентовых рукавицах.

7. Допускается ли эксплуатация самоходной машины с неисправной системой охлаждения?



1. Не допускается.
2. Допускается.
3. Допускается до ближайшего ТО при периодическом доливе жидкости.

8. Основные признаки венозного кровотечения:

1. Пульсирующая или фонтанирующая струя ярко-алого цвета.
2. Равномерная непрерывная струя темно-вишневого цвета.
3. Равномерно сочащаяся со всей поверхности раны алая кровь.

1. Разрешенная скорость буксировки неисправной самоходной машины:

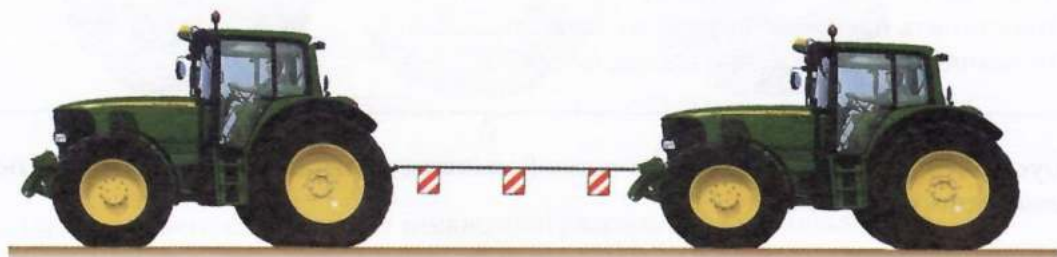

1. Не выше 10 км/ч.
2. Не выше 20 км/ч.
3. Не выше 25 км/ч.
4. На усмотрение водителей.

2. Что должен сделать водитель самоходной машины перед запуском двигателя?

1. Обойти и осмотреть машину.
2. Включить дальний свет фар.
3. Подать звуковой сигнал.
4. Убедиться, что никто не стоит впереди, сзади или около машины.

3. Разрешается ли устанавливать дополнительные покрытия или предметы, ухудшающие видимость или обзор с места механизатора?



1. Нет.
2. Разрешается, кроме лобового стекла.
3. Разрешается при работе в дневное время.
4. На усмотрение оператора.

4. Можно ли водителю самоходной машины во время движения, надев наушники, слушать музыку или радио?

1. Можно.
2. Допускается на свободной от движения дороге.
3. Запрещается.
4. На усмотрение водителя.

5. Что необходимо сделать перед регулировкой электрических систем или перед сварочными работами на самоходной машине?

1. Установить заземление машины.
2. Отсоединить плюсовой (+) кабель батареи.
3. Отсоединить минусовой (-) кабель батареи.

6. Допускается ли эксплуатация самоходной машины с нарушенной герметичностью гидравлического привода?

1. Допускается.
2. Допускается при разгерметизации силового цилиндра.
3. Не допускается.

7. Каким требованиям должен удовлетворять транспортный агрегат?

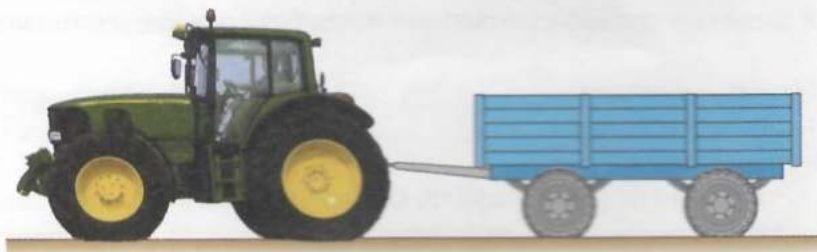

1. Электрооборудование прицепа должно быть подключено к системе электрооборудования самоходной машины.
2. Тормозная и гидравлическая системы прицепа должны быть подключены к приводам управления самоходной машины.
3. Прицеп с самоходной машиной, помимо тягово-сцепного устройства, должен быть соединен страховочной цепью (тросами).
4. На самоходной машине установлен знак «Автопоезд».
5. Всем перечисленным требованиям.

8. При каких видах повреждений обязательно лежачее положение при транспортировке пострадавшего?



1. При переломах позвоночника, костей таза, нижних конечностей.
2. При черепно-мозговой травме, проникающем ранении брюшной полости.
3. Во всех перечисленных случаях.

1. В каком случае разрешается эксплуатация колесной самоходной машины?

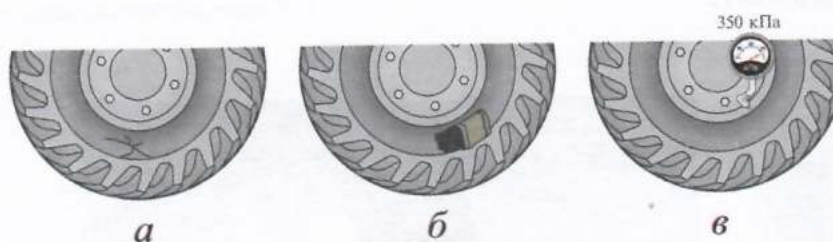

1. Шина переднего колеса имеет несквозной разрыв, корд не обнажен (а).
2. Шина заднего колеса имеет сквозной разрыв (б).
3. Давление в шинах задних колес выше рекомендованного значения (в).

2. Какие неисправности приводят к загрязнению окружающей среды?

1. Имеется подтекание масла и охлаждающей жидкости.
2. Повышенная дымность двигателя.
3. Обе неисправности ведут к загрязнению окружающей среды.

3. Движение по краю траншеи, оврага или крутых насыпей:

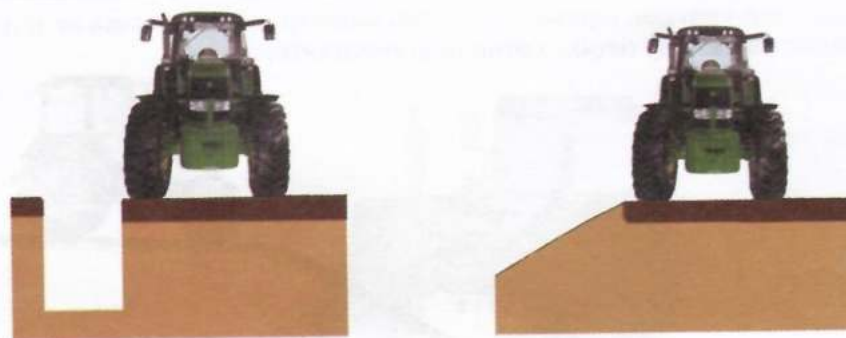

1. Разрешается с осторожностью на любой скорости.
2. Разрешается на скорости до 15 км/ч.
3. Запрещается.

4. Разрешается ли эксплуатация трактора, работающего с прицепом, если на нем отсутствует знак «Автопоезд»?

1. Разрешается на внутрихозяйственных работах.
2. Допускается в полевых условиях.
3. На усмотрение водителя.
4. Запрещается.

5. Допускается ли работа на самоходной машине в одежде со свободными краями (полами, рукавами и т.п.)?



1. Допускается, если она не мешает управлению самоходной машиной.
2. Не допускается.
3. Допускается кратковременно, при работе со скоростью до 10 км/ч.

6. Разрешается ли работать с прицепом, не оборудованным тормозами, если его масса превышает половину эксплуатационной массы трактора?

1. Разрешается.
2. На усмотрение оператора.
3. Разрешается при скорости не более 20 км/ч.
4. Запрещается.

7. Движение вниз по склону необходимо осуществлять:



1. На нейтральной передаче (накатом).
2. Выжав педаль сцепления и притормаживая при разгоне.
3. На первой передаче, не допуская выключения сцепления.

8. Последовательность действий при химическом ожоге:

1. Снять одежду, пропитанную химическим веществом, промыть поврежденный участок кожи обильной струей воды, наложить повязку.
2. Промыть струей воды поврежденный участок кожи, снять одежду, наложить повязку на место ожога.
3. Наложить повязку на место ожога, снять одежду, промыть поврежденный участок кожи струей воды.

1. Можно ли работать на самоходной машине с неисправными контрольно-измерительными приборами?



1. Можно, кроме указателя давления масла в двигателе.
2. Запрещено.
3. Можно на работах, не связанных с увеличенной нагрузкой двигателя.

2. Допускается ли использование открытого пламени для подогрева масла в поддоне двигателя?

1. Допускается.
2. Допускается только в сильные морозы.
3. Запрещается.

3. Допускается ли эксплуатация самоходной машины при подтекании топлива?



1. Допускается.
2. Не допускается.
3. Допускается в зимний период.
4. Допускается при незначительном подтекании.

4. Разрешается ли эксплуатация самоходной машины, если рычаги управления рабочими органами не имеют надежной фиксации?

1. Разрешается только без выезда на дороги общего пользования.
2. Разрешается только на территории организации (хозяйства) или в полевых условиях.
3. На усмотрение водителя.
4. Запрещается.

5. Допускается ли эксплуатация самоходной машины с поврежденной изоляцией электропроводов?



1. Допускается.
2. Допускается, если провод не касается металлических деталей.
3. Допускается при отключенной массе.
4. Не допускается.

6. Допускается ли эксплуатация самоходной машины, если отсутствует или не работает устройство, исключающее возможность запуска двигателя при включенной передаче?

1. Допускается.
2. Не допускается.
3. Допускается при запуске двигателя стартером.
4. Допускается при страховке запуска вторым человеком.

7. Можно ли при буксировке на гибкой сцепке использовать эластичный материал?

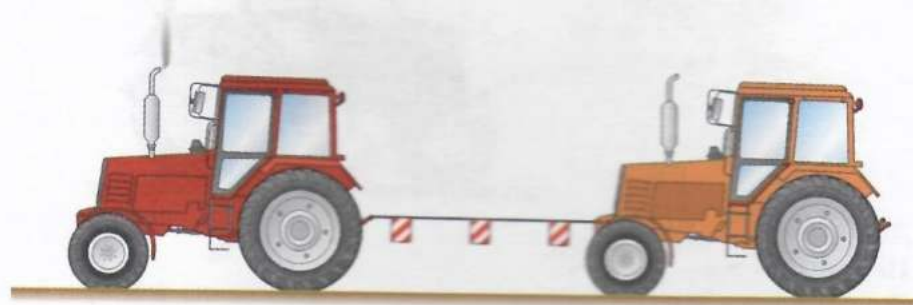

1. Можно.
2. Можно на скорости до 15 км/ч.
3. Запрещено, так как это может привести к травмам.

8. Что необходимо сделать в первую очередь при оказании помощи пострадавшему от действия электрического тока?

1. Немедленно освободить пострадавшего от действия электрического тока.
2. Незамедлительно провести искусственное дыхание.
3. Незамедлительно провести непрямой массаж сердца.

1. В каких случаях разрешена эксплуатация самоходной машины, если на световых приборах:

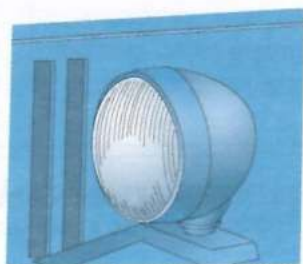

a

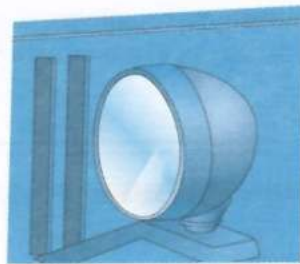

б

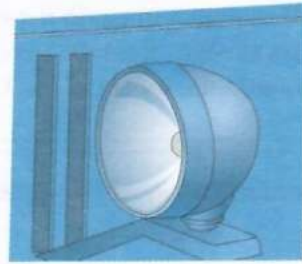

в

1. Установлены стандартные рассеиватели (*a*).
2. Установлены оконные стекла (*б*).
3. Стекла отсутствуют (*в*).
4. Допускается в любом варианте.

2. Разрешается ли заливать топливо в бак при работающем двигателе самоходной машины?

1. Разрешается при заправке в поле.
2. Запрещается.
3. Разрешается только в сырую погоду.

3. Можно ли перевозить людей в прицепе самоходной машины?

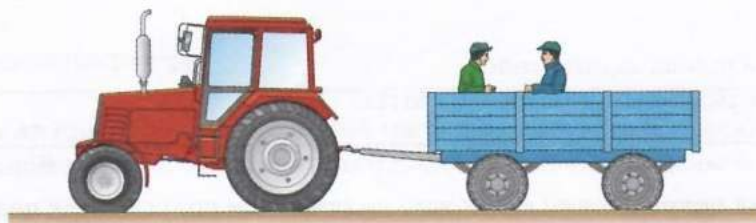

1. Нельзя.
2. Можно в полуприцепе.
3. Можно в полуприцепе, оборудованном сиденьями.
4. Можно в полуприцепе, оборудованном сиденьями, если скорость машины не превышает 15 км/ч.

4. Эксплуатация самоходной машины, имеющей не предусмотренные конструкцией перемещения деталей и узлов:

1. Допускается.
2. Допускается до очередного ТО.
3. На усмотрение водителя.
4. Запрещена.

5. При вынужденной остановке самоходной машины на склоне необходимо:

1. Установить под колеса противооткатные башмаки.
2. Включить первую передачу и затянуть стояночный тормоз.
3. Включить заднюю передачу и затянуть стояночный тормоз.
4. Правильно: пункты 1 и 3.

6. Можно ли эксплуатировать самоходную машину с превышением нормы дымности?



1. Можно.
2. Можно, при выхлопе черного дыма.
3. Нельзя.

7. Допускается ли эксплуатация самоходной машины с разным давлением в шинах левых и правых колес?

1. Не допускается.
2. Допускается.
3. Допускается в шинах задних колес.
4. Допускается с разницей не более 0,01 МПа.

8. При каких видах повреждений возможно сидячее или полусидячее положение при транспортировке пострадавшего?



1. При переломах верхних конечностей, ранениях шеи.
2. При ранениях органов грудной клетки.
3. Во всех перечисленных случаях.

БИЛЕТ № 31

1. Эксплуатация самоходной машины, имеющей не предусмотренные конструкции перемещения деталей и узлов:

1. Допускается.
2. Допускается до очередного ТО.
3. На усмотрение оператора.
4. Запрещена.

2. Допускается ли эксплуатация самоходной машины без одного болта или гайки крепления диска колеса?

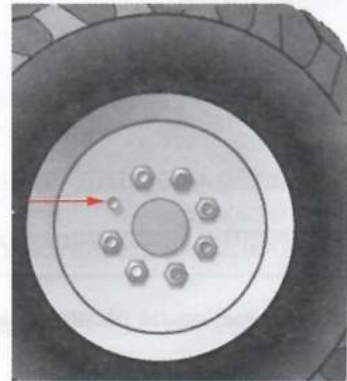

1. Допускается.
2. Допускается на транспортных работах.
3. Не допускается.

3. Можно ли эксплуатировать самоходную машину с неисправным усилителем рулевого управления?

1. Можно в исключительных случаях.
2. Запрещено.
3. На усмотрение оператора.

4. Допускается ли при работе самоходной машины присутствие пассажира в кабине не оборудованной заводом-изготовителем дополнительным сиденьем?



1. Допускается.
2. Допускается с разрешения руководителя предприятия (хозяйства, организации)
3. Допускается, но не более одного пассажира.
4. Запрещается.

5. Можно ли входить в движущуюся самоходную машину или выходить из нее?

1. Можно.
2. Можно, если скорость машины не превышает 2 км/ч.
3. Запрещено.

6. Можно ли запускать двигатель самоходной машины замыканием контактов стартера находясь вне машины (стоя на земле)?



1. Можно, если невозможно запустить двигатель из кабины.
2. Допустимо в крайнем случае.
3. Запрещено, так как двигатель заводится и при включенной передаче.

7. На одной оси установлены шины разного размера. Эксплуатация такой самоходной машины:

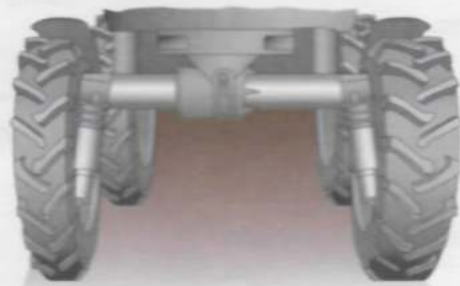

1. Разрешена.
2. Запрещена.
3. Допустима до ближайшего ТО.

8. При каких видах повреждений обязательно лежачее положение при транспортировке пострадавшего?



1. При переломах позвоночника, костей таза, нижних конечностей.
2. При черепно-мозговой травме, проникающем ранении брюшной полости.
3. Во всех перечисленных случаях.

1. При каких условиях эксплуатации самоходной машины допускается отсутствие грязезащитных фартуков, предусмотренных конструкцией?



1. В сухую погоду на дорогах общего пользования.
2. При выполнении работ на территории организации (хозяйства).
3. Запрещено при любых условиях эксплуатации.

2. Самоходная машина не укомплектована медицинской аптечкой. В этом случае эксплуатация машины:

1. Разрешена.
2. Запрещена.
3. На усмотрение водителя.
4. Допускается без выезда на дороги общего пользования.

3. Суммарный люфт в рулевом управлении самоходной машины превышает допустимое значение, указанное заводом-изготовителем. В этом случае:



1. Эксплуатация машины разрешена до ближайшего ТО.
2. Эксплуатация разрешена.
3. Эксплуатация запрещена.
4. На усмотрение водителя.

4. Можно ли работать на самоходной машине с неисправными замками дверей кабины?

1. Можно.
2. Запрещено.
3. Можно при скорости до 10 км/ч.
4. Можно при скорости до 5 км/ч.

5. Что следует сделать перед выполнением работы на самоходной машине с прицепом

1. Подать звуковой сигнал.
2. Отпустить стояночный тормоз.
3. Присоединить страховочную цепь (трос).
4. Зафиксировать сцепное устройство, присоединить страховочную цепь (трос), включить ближний свет фар и знак «Автопоезд».

6. Можно ли эксплуатировать самоходную машину со снятыми зеркалами заднего вида



1. Можно.
2. Можно при выполнении транспортных работ.
3. Нельзя.
4. Можно, не выезжая на дорогу общего пользования.

7. При каком уровне внешнего шума самоходной машины запрещается ее эксплуатация

1. Более 65 дБА на расстоянии 7 м.
2. Более 85 дБА на расстоянии 7 м.
3. Более 55 дБА на расстоянии 7 м.
4. Более 90 дБА на расстоянии 7 м.

8. Быстрое обеспечение неподвижности костей в области перелома (иммобилизация) позволяет:



1. Уменьшить боль.
2. Предупредить осложнения и шок.
3. Достигнуть всего перечисленного.

1. Какое отклонение от прямолинейности движения допускается при торможении самоходной машины?

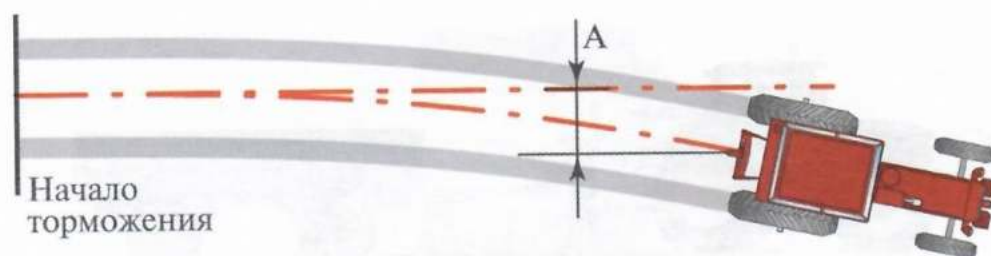

1. Не более 0,5 м.
2. Не более 0,8 м.
3. Не более 1,2 м.
4. Отклонение может быть любым.

2. Можно ли отсоединять и ремонтировать топливопроводы, между топливным насосом высокого давления и форсунками на двигателях с топливной системой, использующей общую магистраль высокого давления?

1. Можно.
2. Можно, только в брезентовых рукавицах.
3. Нельзя.

3. Обязательно ли пристегиваться ремнем безопасности, если самоходная машина им оборудована?



1. Только при транспортных переездах.
2. Только на грунтовых дорогах при движении по пересеченной местности.
3. Обязательно при любых условиях эксплуатации.
4. Только на дорогах с крутыми спусками или подъемами.

4. Проводить профилактический осмотр и регулировки самоходной машины при работающем двигателе:

1. Разрешается.
2. Разрешается, предварительно надев рукавицы.
3. Запрещается.

5. Допускается ли при подъезде самоходной машины к прицепу или рабочей машине нахождение людей между ними?

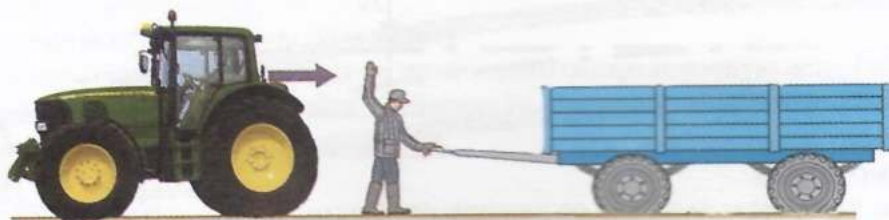

1. Допускается только сцепщик.
2. Допускается только механик.
3. Допускается только руководитель хозяйства (организации).
4. Никто не допускается.

6. Можно ли работать на тракторе в закрытом помещении без необходимой вентиляции?

1. Можно.
2. Можно при кратковременных работах.
3. Запрещено.

7. Разрешенная скорость буксировки неисправной самоходной машины:



1. Не более 10 км/ч.
2. Не более 20 км/ч.
3. Не более 25 км/ч.
4. На усмотрение водителей.

8. Какие действия необходимо предпринять при попадании в глаз постороннего предмета?

1. Как можно быстрее доставить пострадавшего в больницу.
2. Как можно быстрее извлечь инородное тело из глаза.
3. Перевязать глаза стерильным бинтом и как можно быстрее доставить пострадавшего в больницу.

1. Допускается ли эксплуатация самоходной машины без ограждения хвостовика ВОМ, если ВОМ не используется?

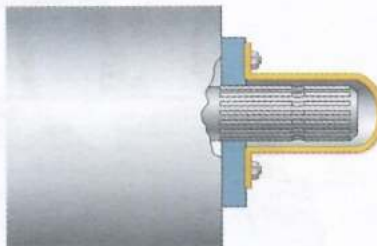

1. Допускается.
2. Допускается при работе с прицепом.
3. Запрещается.

2. При какой остаточной высоте почвозацепов (рисунка протектора) шин ведущих колес самоходной машины запрещена её эксплуатация?

1. Менее 2 мм.
2. Менее 5 мм.
3. Менее 7 мм.
4. Менее 10 мм.

3. В каком случае самоходная машина не допускается к эксплуатации?



1. Разбито ветровое (переднее) стекло кабины (а).
2. Разбито заднее стекло кабины (б).
3. Установлены тонированные стекла с допустимым светопропусканием.
4. Не допускается во всех случаях.
5. Не допускается в случаях, указанных в пунктах 1 и 2.

4. На самоходной машине не работает механизм регулировки положения сиденья водителя. Эксплуатация такой машины:

1. Разрешена.
2. Запрещена.
3. Допускается на время до ближайшего ТО.
4. На усмотрение водителя, если регулировки под его рост не требуются.

5. Допускается ли эксплуатация самоходной машины с неисправной системой охлаждения?



1. Не допускается.
2. Допускается.
3. Допускается до ближайшего ТО при периодическом доливе жидкости.

6. Не работают в установленном режиме стеклоочистители. В этом случае эксплуатация самоходной машины:

1. Разрешена.
2. Допускается в сухую погоду.
3. На усмотрение водителя.
4. Запрещена.

7. Какие световые приборы из указанных на рисунке допустимо не устанавливать на самоходную машину?

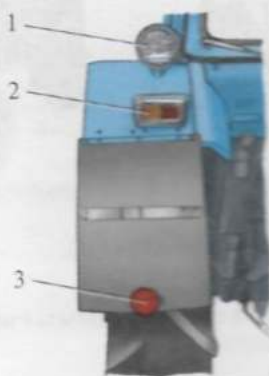

1. 1 и 2.
2. 1 и 3.
3. 3.
4. Необходимо установить все приборы.

8. Имobilизирующая повязка накладывается:

1. Для защиты раны от внешних воздействий и от попадания в нее микробов.
2. Для обеспечения необходимой неподвижности поврежденных частей тела.
3. Для медленного и постепенного согревания места повреждения.

1. При отсутствии каких средств не допускается эксплуатация самоходной машины?



а



б



в

1. Медицинской аптечки (а).
2. Знака аварийной остановки (б).
3. Средств пожаротушения (в).
4. Не допускается при отсутствии всех указанных средств.

2. Не работают в установленном режиме стеклоочистители. В этом случае эксплуатация самоходной машины:

1. Разрешена.
2. Допускается в сухую погоду.
3. На усмотрение оператора.
4. Запрещена.

3. Разрешается ли находиться на подножке самоходной машины во время её движения?



1. Разрешается при движении на расстояние не более 100 м.
2. Разрешается при невысокой скорости движения.
3. Запрещается.

4. Эксплуатация самоходной машины при ослабленном креплении рулевой колонки:

1. Разрешается.
2. Допускается при скорости движения до 15 км/ч.
3. Разрешается до ближайшего ТО.
4. Запрещается.

5. Эксплуатация самоходной машины запрещена, если остаточная высота почвозацепов (А) шин управляемых колес составляет:



1. Менее 10 мм.
2. Менее 7 мм.
3. Менее 5 мм.
4. Менее 2 мм.

6. Разрешается ли эксплуатировать самоходную машину при ослабленном креплении кабины?

1. Разрешается, если это не мешает водителю.
2. Запрещается.
3. Допускается до ближайшего ТО.

7. Допускается ли к эксплуатации самоходная машина без регистрационного знака?



1. Допускается только для внутрихозяйственных работ.
2. Не допускается.
3. Допускается без выезда на дороги общего пользования.

8. Укажите правильную последовательность действий при оказании первой помощи пострадавшему с обморожением:

1. Перенести пострадавшего в теплое помещение, придать ему горизонтальное положение с приподнятыми ногами и опущенной головой.
2. Перенести пострадавшего в теплое помещение, расстегнуть одежду, уложить с приподнятой головой, наложить холодный компресс на лоб, капнуть холодной водой.
3. Перенести пострадавшего в теплое помещение, растереть чистыми руками, дать горячее питье (чай, кофе и т. д.).

1. Разрешается ли стоянка самоходной машины в охранной зоне ЛЭП?

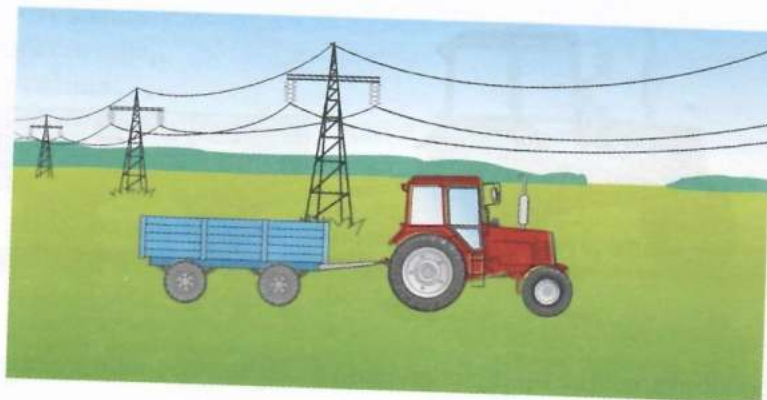

1. Разрешается.
2. Допускается при оборудовании опор молниезащитой.
3. Не разрешается.

2. Проводить какие-то либо работы под самоходной машиной при работающем двигателе:

1. Разрешается с соблюдением мер предосторожности.
2. Допускается, если в этом есть необходимость.
3. Запрещается.

3. Допускается ли наличие трещин в сварных соединениях кабин или каркасов?

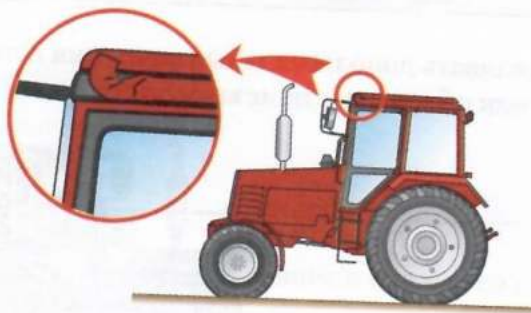

1. Допускается.
2. Не допускается.
3. Допускается при длине трещины не более 10 мм.

4. Можно ли отсоединять гидравлический шланг или рассоединять трубопровод гидравлической системы самоходной машины при работающем двигателе?

1. Можно, если рычаги гидрораспределителя установлены в нейтральное положение.
2. Можно при малых оборотах двигателя.
3. Нельзя.
4. Можно, только в брезентовых рукавицах.

5. Каким требованиям должен удовлетворять транспортный агрегат?

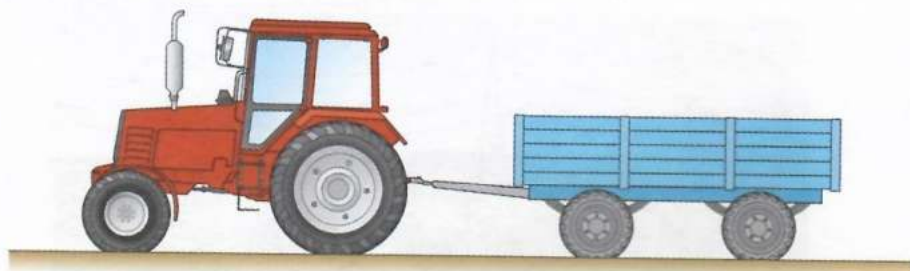

1. Электрооборудование прицепа должно быть подключено к системе электрооборудования самоходной машины.
2. Тормозная и гидравлическая системы прицепа должны быть подключены к приводу управления самоходной машины.
3. Прицеп с самоходной машиной, помимо тягово-сцепного устройства, должен быть соединен страховочной цепью (тросами).
4. На самоходной машине установлен знак «Автопоезд».
5. Всем перечисленным требованиям.

6. Можно ли запускать двигатель самоходной машины, находясь вне кабины?

1. Можно.
2. Допускается, если в этом возникла необходимость.
3. Запрещено.

7. Разрешается ли устанавливать дополнительные покрытия или предметы, ухудшающие видимость или обзор с места механизатора?



1. Нет.
2. Разрешается, кроме лобового стекла.
3. Разрешается при работе в дневное время.
4. На усмотрение оператора.

8. Влияет ли физическое здоровье водителя на безопасность дорожного движения?

1. Влияет незначительно.
2. Не влияет.
3. Физическое здоровье водителя является одним из главных факторов безопасности дорожного движения.

БИЛЕТ № 37

1. Что должен сделать водитель самоходной машины перед запуском двигателя?

1. Обойти и осмотреть машину.
2. Включить дальний свет фар.
3. Подать звуковой сигнал.
4. Убедиться, что никто не стоит впереди, сзади или около машины.

2. Можно ли водителю самоходной машины во время движения, надев наушники, слушать музыку или радио?

1. Можно.
2. Допускается на свободной от движения дороге.
3. Запрещается.
4. На усмотрение водителя.

3. Допускается ли эксплуатация самоходной машины с поврежденной изоляцией электропроводов?



1. Допускается.
2. Допускается, если провод не касается металлических деталей.
3. Допускается при отключенной массе.
4. Не допускается.

4. Допускается ли работа на самоходной машине в одежде со свободными краями (полами, рукавами и т.п.)?



1. Допускается, если одежда не мешает управлению самоходной машиной.
2. Не допускается.
3. Допускается кратковременно, при работе со скоростью до 10 км/ч.

5. Разрешается ли работать с прицепом, не оборудованным тормозами, если его масса превышает половину эксплуатационной массы трактора?

1. Разрешается.
2. На усмотрение оператора.
3. Разрешается при скорости не выше 20 км/ч.
4. Запрещается.

6. Разрешается ли стоянка самоходной машины в охранной зоне ЛЭП?



1. Разрешается.
2. Допускается при оборудовании опор молниезащитой.
3. Не разрешается.

7. Разрешается ли заливать топливо в бак при работающем двигателе самоходной машины?

1. Разрешается.
2. Запрещается.
3. Разрешается только в сырую погоду.

8. У пострадавшего не наблюдается сердечная и дыхательная деятельность.
Ваши действия:



1. Искусственное дыхание, освобождение дыхательных путей, наружный массаж сердца.
2. Освобождение дыхательных путей, искусственное дыхание, наружный массаж сердца.
3. Наружный массаж сердца, освобождение дыхательных путей, искусственное дыхание.

1. Можно ли при буксировке на гибкой сцепке использовать эластичный материал?

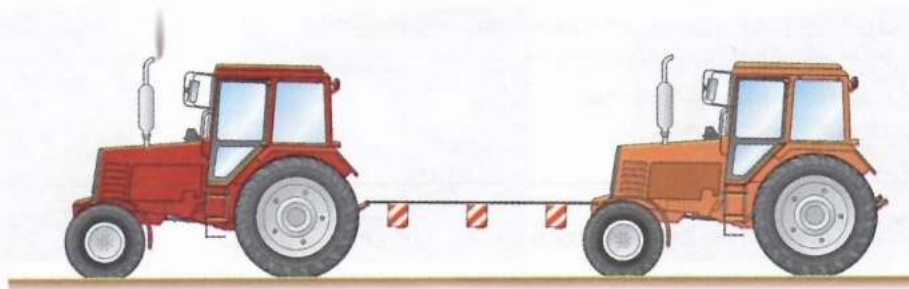

1. Можно.
2. Можно на скорости до 15 км/ч.
3. Запрещено, так как это может привести к травмам.

2. Разрешается ли эксплуатация самоходной машины, если рычаги управления рабочими органами не имеют надежной фиксации?

1. Разрешается только без выезда на дороги общего пользования.
2. Разрешается только на территории организации (хозяйства) или в полевых условиях.
3. На усмотрение оператора.
4. Запрещается.

3. Разрешается ли работать с прицепом, не оборудованным тормозами, если его масса превышает половину эксплуатационной массы трактора?

1. Разрешается.
2. На усмотрение оператора.
3. Разрешается при скорости не выше 20 км/ч.
4. Запрещается.

4. Можно ли работать на самоходной машине с неисправными контрольно-измерительными приборами?



1. Можно, кроме указателя оборотов двигателя.
2. Запрещено.
3. Можно на работах, не связанных с увеличенной нагрузкой двигателя.

5. Разрешается ли эксплуатация трактора, работающего с прицепом, если на нем отсутствует знак «Автопоезд»?

1. Разрешается на внутрихозяйственных работах.
2. Допускается в полевых условиях.
3. На усмотрение оператора.
4. Запрещается.

6. Движение вниз по склону необходимо осуществлять:



1. На нейтральной передаче (накатом).
2. Выжав педаль сцепления и притормаживая при разгоне.
3. На первой передаче, не допуская выключения сцепления.

7. Допускается ли использование открытого пламени для подогрева масла в поддоне двигателя?

1. Допускается.
2. Допускается только в сильные морозы.
3. Запрещается.

8. Каким образом необходимо уложить пострадавшего, если у него отсутствует или плохо прощупывается пульс, отмечается бледность (в связи с кровотечением, кровопотерей)?



1. Сидя или полулежа.
2. С низким положением головы и приподнятыми ногами.
3. На спину, на ровную поверхность.

1. В каких случаях разрешена эксплуатация самоходной машины, если на световых приборах:

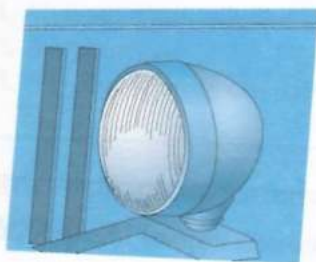

а

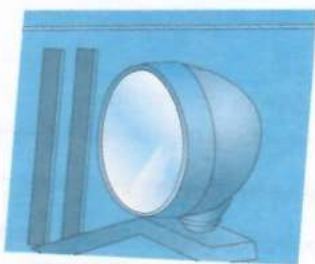

б

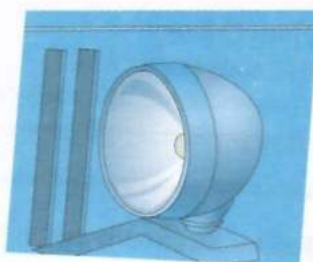

в

1. Установлены стандартные рассеиватели (а).
2. Установлены оконные стекла (б).
3. Стекла отсутствуют (в).
4. Допускается в любом варианте.

2. Что необходимо сделать в первую очередь перед регулировкой электрических систем или перед сварочными работами на самоходной машине?

1. Установить заземление машины.
2. Отсоединить плюсовой (+) кабель батареи.
3. Отсоединить минусовой (-) кабель батареи.

3. Можно ли перевозить людей в прицепе самоходной машины?

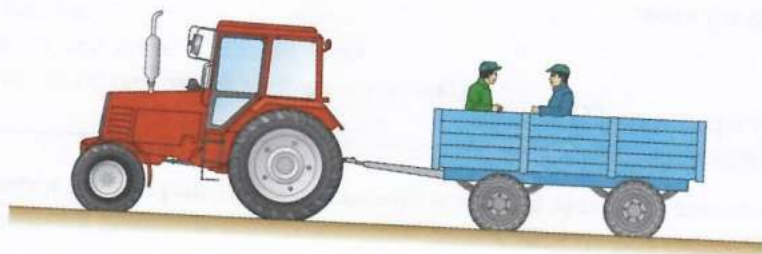

1. Нельзя.
2. Можно в полуприцепе.
3. Можно в полуприцепе, оборудованном сиденьями.
4. Можно в полуприцепе, оборудованном сиденьями, если скорость машины не превышает 15 км/ч.

4. При вынужденной остановке самоходной машины на склоне необходимо:

1. Установить под колеса противооткатные башмаки.
2. Включить первую передачу и затянуть стояночный тормоз.
3. Включить заднюю передачу и затянуть стояночный тормоз.
4. Правильно: пункты 1 и 3.

5. Допускается ли эксплуатация самоходной машины, если отсутствует или не работает устройство, исключающее возможность запуска двигателя при включенной передаче?

1. Допускается.
2. Не допускается.
3. Допускается при запуске двигателя стартером.
4. Допускается при страховке запуска вторым человеком.

6. Можно ли эксплуатировать самоходную машину с превышением нормы дымности?



1. Можно.
2. Можно, при выхлопе черного дыма.
3. Нельзя.

7. Эксплуатация самоходной машины, имеющей не предусмотренные конструкцией перемещения деталей и узлов:

1. Допускается.
2. Допускается до очередного ТО.
3. На усмотрение водителя.
4. Запрещена.

8. При каких видах повреждений возможно сидячее или полусидячее положение при транспортировке пострадавшего?



1. При переломах верхних конечностей, ранениях шеи.
2. При ранениях органов грудной клетки.
3. Во всех перечисленных случаях.

1. Можно ли эксплуатировать самоходную машину с неисправным усилителем рулевого управления?

1. Можно в исключительных случаях.
2. Запрещено.
3. На усмотрение оператора.

2. Что необходимо сделать, если ремень, его пряжка, детали крепления имеют следы повреждений?



1. Ремень зашить.
2. Пряжку или детали крепления отремонтировать.
3. Заменить ремень в сборе.
4. Правильно: пункты 1 и 2.

3. Допускается ли эксплуатация самоходной машины с разным давлением в шинах левых и правых колес?

1. Не допускается.
2. Допускается.
3. Допускается в шинах задних колес.
4. Допускается с разницей не более 0,01 МПа.

4. Допускается ли при работе самоходной машины присутствие пассажира в кабине, необорудованной заводом-изготовителем дополнительным сиденьем?



1. Допускается.
2. Допускается с разрешения руководителя предприятия (хозяйства, организации).
3. Допускается, но не более одного пассажира.
4. Запрещается.

5. Можно ли входить в движущуюся самоходную машину или выходить из нее?

1. Можно.
2. Можно, если скорость машины не превышает 2 км/ч.
3. Запрещено.

6. На одной оси установлены шины разного размера. Эксплуатация такой самоходной машины:

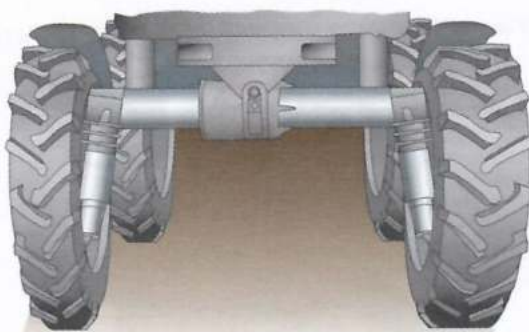

1. Разрешена.
2. Запрещена.
3. Допустима до ближайшего ТО.

7. Можно ли запускать двигатель самоходной машины замыканием контактов стартера, находясь вне машины (стоя на земле)?

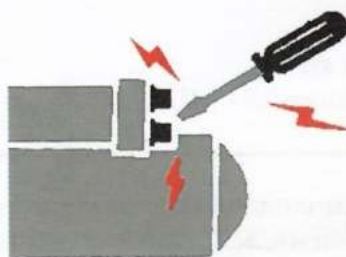

1. Можно, если невозможно запустить двигатель из кабины.
2. Допустимо в крайнем случае.
3. Запрещено, так как двигатель заводится и при включенной передаче.

8. Последовательность действий при химическом ожоге:

1. Снять одежду, пропитанную химическим веществом, промыть поврежденный участок кожи обильной струей воды, наложить повязку.
2. Промыть струей воды поврежденный участок кожи, снять одежду, наложить повязку на место ожога.
3. Наложить повязку на место ожога, снять одежду, промыть поврежденный участок кожи струей воды.

1. Допускается ли эксплуатация самоходной машины без одного болта или гайки крепления диска колеса?

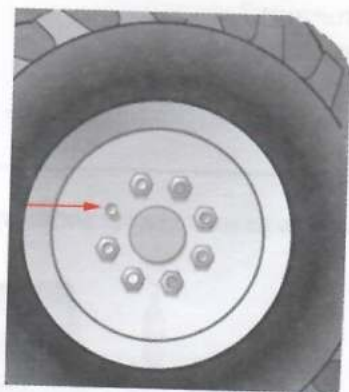

1. Допускается.
2. Допускается на транспортных работах.
3. Не допускается.

2. Можно ли работать на самоходной машине с неисправными замками дверей кабины?

1. Можно.
2. Запрещено.
3. Можно при скорости до 10 км/ч.
4. Можно при скорости до 5 км/ч.

3. Что следует сделать водителю в первую очередь перед выполнением работы на самоходной машине с прицепом?

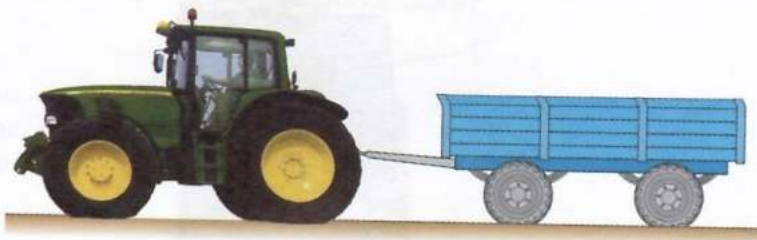

1. Подать звуковой сигнал.
2. Включить ближний свет фар.
3. Присоединить страховочную цепь (трос).
4. Зафиксировать сцепное устройство, присоединить страховочную цепь (трос), включить ближний свет фар и знак «Автопоезд».

4. Можно ли производить профилактический осмотр и регулировки самоходной машины при работающем двигателе?

1. Можно.
2. Можно, предварительно надев рукавицы.
3. Нельзя.

5. При каком уровне внешнего шума самоходной машины запрещается ее эксплуатация?

1. Более 65 дБА на расстоянии 7 м.
2. Более 85 дБА на расстоянии 7 м.
3. Более 55 дБА на расстоянии 7 м.
4. Более 90 дБА на расстоянии 7 м.

6. Можно ли эксплуатировать самоходную машину со снятыми зеркалами заднего вида?



1. Можно.
2. Можно при выполнении транспортных работ.
3. Нельзя.
4. Можно, не выезжая на дорогу общего пользования.

7. Какие световые приборы из указанных на рисунке допустимо не устанавливать на самоходную машину?

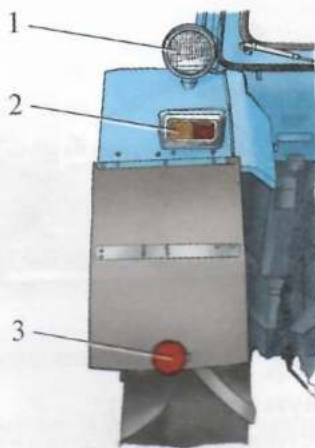

1. 1 и 2.
2. 1 и 3.
3. 3.
4. Необходимо установить все приборы.

8. Характерными признаками сотрясения головного мозга являются:

1. Головная боль, тошнота и рвота, потеря сознания.
2. Покраснение кожных покровов, учащенное дыхание.
3. Сонливость, вялость, потемнение в глазах, учащенное сердцебиение.

1. Можно ли сливать на землю, в канализацию или какие-либо водоемы такие материалы, как смазочное и моторное масла, хладагенты, тормозную жидкость?

1. Можно.
2. Запрещено.
3. Можно сливать на землю вдали от населенного пункта.

2. Разрешенная скорость буксировки неисправной самоходной машины:

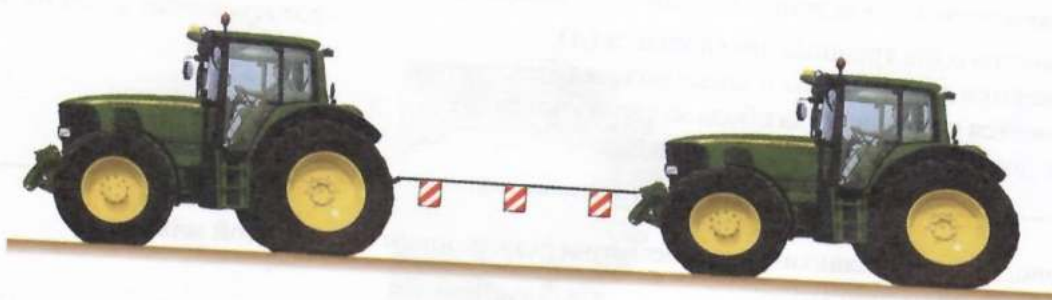

1. Не более 10 км/ч.
2. Не более 20 км/ч.
3. Не более 25 км/ч.
4. На усмотрение водителей.

3. При какой остаточной высоте почвозацепов (рисунка протектора) шин ведущих колес самоходной машины запрещена её эксплуатация?

1. Менее 2 мм.
2. Менее 5 мм.
3. Менее 7 мм.
4. Менее 10 мм.

4. Какое отклонение от прямолинейности движения допускается при торможении самоходной машины?

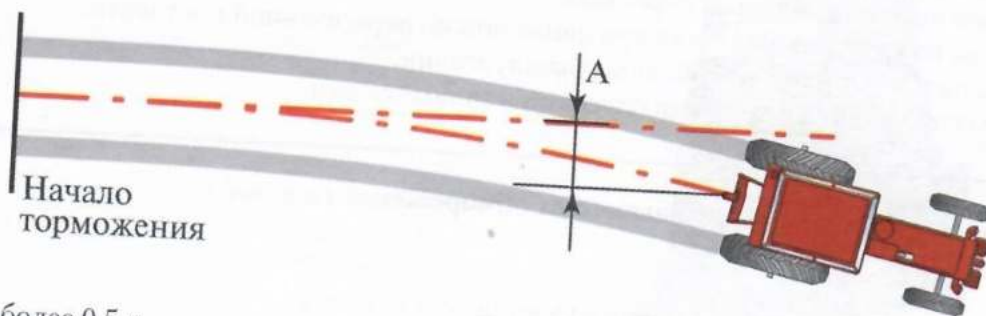

1. Не более 0,5 м.
2. Не более 0,8 м.
3. Не более 1,2 м.
4. Отклонение может быть любым.

5. В каких случаях не допускается эксплуатация самоходной машины?

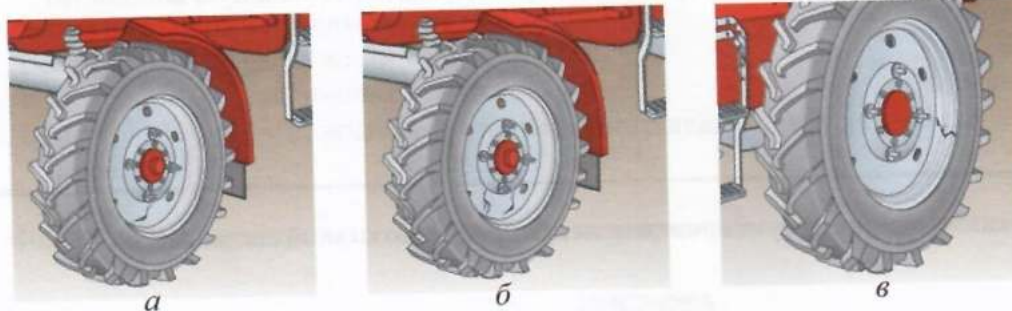

1. Имеется одна трещина диска колеса (а).
2. Имеются две трещины в диске колеса (б).
3. Имеется одна трещина обода заднего колеса (в).
4. Не допускается во всех случаях.

6. Проводить профилактический осмотр и регулировки самоходной машины при работающем двигателе:

1. Разрешается.
2. Разрешается, предварительно надев рукавицы.
3. Запрещается.

7. Обязательно ли пристегиваться ремнем безопасности, если самоходная машина им оборудована?



1. Только при транспортных переездах.
2. Только на грунтовых дорогах при движении по пересеченной местности.
3. Обязательно при любых условиях эксплуатации.
4. Только на дорогах с крутыми спусками или подъемами.

8. Можно ли растирать пострадавшего от обморожения снегом?

1. Да.
2. Да, если площадь обмороженного участка тела невелика.
3. Нет.

1. Что должен сделать водитель, оставляя самоходную машину, чтобы обеспечить ее безопасность?

1. Заглушить двигатель и затянуть ручной тормоз.
2. Заглушить двигатель, включить любую передачу.
3. Заглушить двигатель и выключить выключатель массы.
4. Заглушить двигатель, затянуть ручной тормоз и включить стояночную блокировку (при наличии), вынуть ключ зажигания и запереть кабину.
5. Правильно п.п. 1 - 3.

2. Допускается ли эксплуатация самоходной машины без ограждения хвостовика ВОМ, если ВОМ не используется?

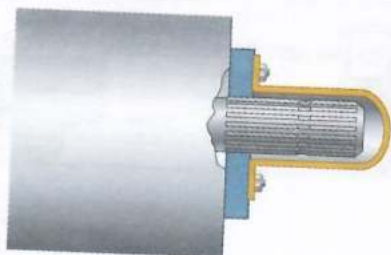

1. Допускается.
2. Допускается при работе с прицепом.
3. Запрещается.

3. Разрешается ли эксплуатация самоходной машины при ослабленном креплении рулевой колонки?

1. Разрешается.
2. Допускается при скорости движения до 15 км/ч.
3. Разрешается до ближайшего проведения ТО.
4. Запрещается.

4. Разрешается ли находиться на подножке самоходной машины во время её движения?



1. Разрешается при переезде на расстояние до 100 м.
2. Разрешается при невысокой скорости движения.
3. Запрещается.

5. Не работают в установленном режиме стеклоочистители. В этом случае эксплуатация самоходной машины:

1. Разрешена.
2. Допускается в сухую погоду.
3. На усмотрение водителя.
4. Запрещена.

6. Допускается ли при подъезде самоходной машины к прицепу или рабочей машине нахождение людей между ними?

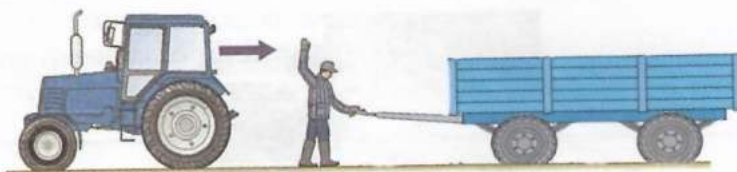

1. Допускается только сцепщик.
2. Допускается только механик.
3. Допускается только руководитель хозяйства (организации).
4. Никто не допускается.

7. В каком случае самоходная машина не допускается к эксплуатации?



1. Разбито ветровое (переднее) стекло кабины (а).
2. Разбито заднее стекло кабины (б).
3. Установлены тонированные стекла с допустимым светопропусканием.
4. Не допускается во всех случаях.
5. Не допускается в случаях, указанных в пунктах 1 и 2.

8. Имobilизирующая повязка накладывается:

1. Для защиты раны от внешних воздействий и от попадания в нее микробов.
2. Для обеспечения необходимой неподвижности поврежденных частей тела.
3. Для медленного и постепенного согревания места повреждения.

1. При отсутствии каких средств допускается эксплуатация самоходной машины?

1. Медицинской аптечки (а).
2. Знака аварийной остановки (б).
3. Средства пожаротушения (в).
4. Лопаты (г).



а



б



в



г

2. На самоходной машине не работает механизм регулировки положения сиденья водителя. Эксплуатация такой машины:

1. Разрешена.
2. Запрещена.
3. Допускается на время до ближайшего ТО.
4. На усмотрение водителя, если регулировки под его рост не требуются.

3. Допускается ли эксплуатация самоходной машины с неисправной системой охлаждения?

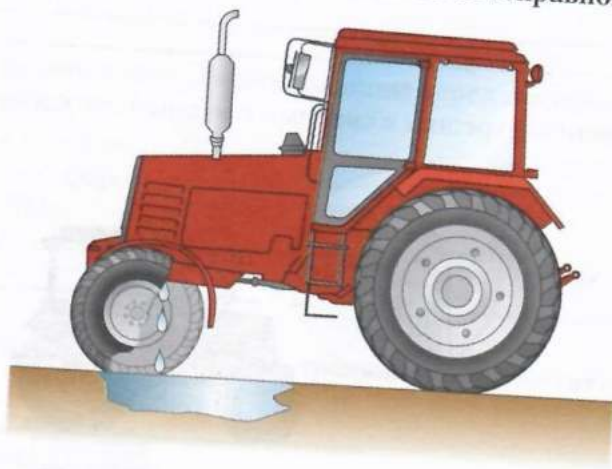

1. Не допускается.
2. Допускается.
3. Допускается до ближайшего ТО при периодическом доливе жидкости.

4. Можно ли отсоединять гидравлический шланг или рассоединять трубопровод гидравлической системы самоходной машины при работающем двигателе?

1. Можно, если рычаги гидрораспределителя установлены в нейтральное положение.
2. Можно при малых оборотах двигателя.
3. Нельзя.
4. Можно только в брезентовых рукавицах.

5. Разрешается ли устанавливать дополнительные покрытия или предметы, ухудшающие видимость или обзорность с места механизатора?



1. Нет.
2. Разрешается, кроме лобового стекла.
3. Разрешается при работе в дневное время.
4. На усмотрение водителя.

6. Допускается ли эксплуатация самоходной машины с нарушенной герметичностью гидравлического привода?

1. Допускается.
2. Допускается при разгерметизации силового цилиндра.
3. Не допускается.

7. Допускается ли наличие трещин в сварных соединениях кабин или каркасов?

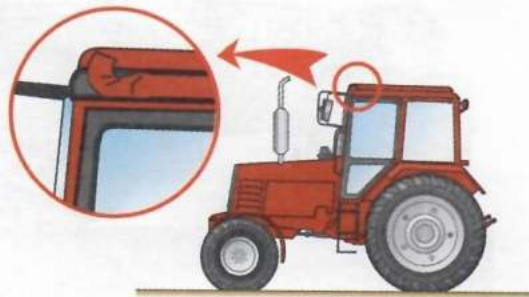

1. Допускается.
2. Не допускается.
3. Допускается при длине трещины не более 10 мм.

8. Укажите правильную последовательность действий при оказании первой помощи пострадавшему с открытой раной:

1. Остановить кровотечение, защитить рану от заражения, снять боль (средства из аптечки).
2. Наложить давящую повязку, приложить холодный компресс (аптечка, снег, лед).
3. Создать пострадавшему полный покой, дать горячее питье (чай, кофе и т. д.).

1. Можно ли водителю самоходной машины во время движения, надев наушники, слушать музыку или радио?

1. Можно.
2. Допускается на свободной от движения дороге.
3. Запрещается.
4. На усмотрение водителя.

2. Разрешается ли стоянка самоходной машины в охранной зоне ЛЭП?

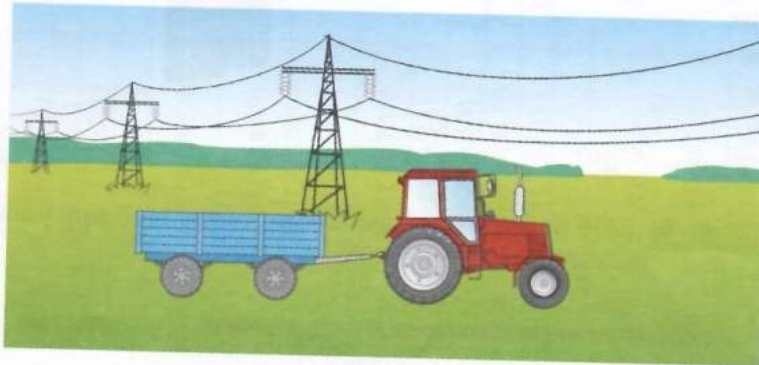

1. Разрешается.
2. Допускается при оборудовании опор молниезащитой.
3. Не разрешается.

3. Что должен сделать водитель самоходной машины перед запуском двигателя?

1. Обойти и осмотреть машину.
2. Включить дальний свет фар.
3. Подать звуковой сигнал.
4. Убедиться, что никто не стоит впереди, сзади или около машины.

4. Каким требованиям должен удовлетворять транспортный агрегат?

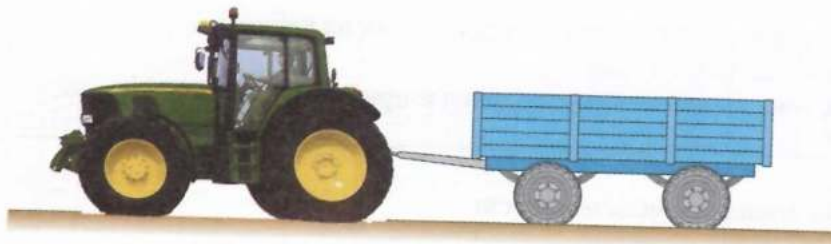

1. Электрооборудование прицепа должно быть подключено к системе электрооборудования самоходной машины.
2. Тормозная и гидравлическая системы прицепа должны быть подключены к приводу управления самоходной машины.
3. Прицеп с самоходной машиной, помимо тягово-сцепного устройства, должен быть соединен страховочной цепью (тросами).
4. На самоходной машине установлен знак «Автопоезд».
5. Всем перечисленным требованиям.

5. Эксплуатация самоходной машины запрещена, если остаточная высота почвозацепов (А) шин управляемых колес составляет:

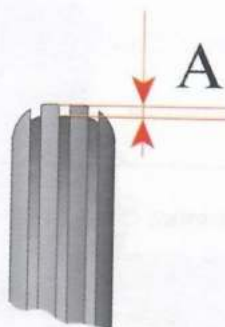

1. Менее 10 мм.
2. Менее 7 мм.
3. Менее 5 мм.
4. Менее 2 мм.

6. Проводить какие-то либо работы под самоходной машиной при работающем двигателе:

1. Разрешается с соблюдением мер предосторожности.
2. Допускается, если в этом есть необходимость.
3. Запрещается.

7. Можно ли запускать двигатель самоходной машины замыканием контактов стартера, находясь вне машины (стоя на земле)?

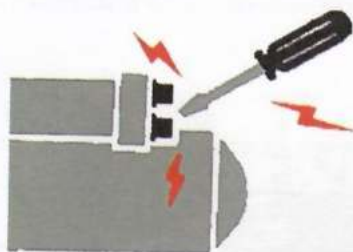

1. Можно, если невозможно запустить двигатель из кабины.
2. Допустимо в крайнем случае.
3. Запрещено, так как двигатель заводится и при включенной передаче.

8. Асептическая повязка накладывается:

1. Для защиты раны от внешних воздействий и от попадания в нее микробов.
2. Для обеспечения необходимой неподвижности поврежденных частей тела.
3. Для медленного и постепенного согревания места повреждения.

Номер группы	Номер вопроса							
	1	2	3	4	5	6	7	8
1	2 (7; n.6.3)	4 (5; c.05-6)	2 (6; p.XXXII)	4 (10; n.3.6.50)	3 (3; c.84)	2 (4; c.5)	3 (7; n.6.3)	3 (8; c.3)
2	3 (6; p.L)	4 (7; n.7.15)	2 (1; n.3.4.2)	4 (2; n.1.2.18)	3 (6; p.XXXIII)	3 (1; n.3.7.9)	4 (7; n.7.8)	2 (8; c.12)
3	1 (6; p.LIII)	2 (7; n.7.6)	3 (7; n.6.1)	4 (7; n.2.2)	2 (7; n.2.3)	1 (7; n.3.4)	3 (5; c.05-2)	3 (8; c.19)
4	4 (1; n.3.4.1)	3 (6; p.XLV)	2 (7; n.5.4)	3 (5; c.05-15)	4 (7; n.5.5)	3 (7; n.5.3)	2 (5; c.05-19)	3 (8; c.13)
5	4 (2; n.1.2.18)	3 (7; n.7.1)	3 (7; n.2.1)	2 (7; n.6.4)	1 (7; n.1.2)	2 (7; n.7.4)	3 (2; n.1.1.4)	3 (8; c.10,19,22,74)
6	4 (7; n.5.3)	3 (6; p.XLII)	4 (7; n.7.5)	3 (2; n.1.2.5)	3 (2; n.1.2.23)	2 (7; n.5.1)	4 (1; n.3.4.12)	1 (8; c.15)
7	4 (7; n.3.1)	4 (7; n.7.12)	3 (4; c.5)	4 (7; n.4.1)	5 (7; n.7.3)	2 (7; n.7.4)	4 (7; n.7.13)	2 (8; c.29)
8	1 (7; n.6.3)	3 (6; p.XLIX)	2 (7; n.7.12)	2 (7; n.7.14)	2 (10; n.3.6.5)	3 (1; n.3.4.10)	3 (10; n.3.18.3)	1 (9; c.7)
9	1 (7; n.7.3)	3 (7; n.1.3)	3 (6; p.XXXIII)	4 (7; n.5.1)	3 (6; p.XXXIII)	5 (10; n.5.9)	4 (6; p.XLII)	3 (9; c.10)
10	4 (10; n.3.6.50)	3 (7; n.6.3)	1 (5; c.05-9)	2 (6; p.XXXII)	2 (7; n.6.3)	4 (2; n.1.2.18)	2 (4; c.5)	2 (8; c.21, 24)
11	3 (6; p.XXXIII)	4 (7; n.7.8)	2 (1; n.3.4.2)	3 (1; n.3.7.9)	3 (5; c.05-4)	4 (7; n.7.15)	3 (5; c.05-3)	1 (8; c.29)
12	1 (7; n.3.4)	4 (7; n.2.2)	1 (6; p.LIII)	2 (7; n.2.3)	2 (2; n.1.2.18)	2 (7; n.7.6)	3 (7; n.6.1)	1 (8; c.23)
13	2 (7; n.5.4)	2 (7; n.7.13)	3 (7; n.7.5)	3 (7; n.5.3)	3 (5; c.05-2)	4 (7; n.5.5)	4 (1; n.3.4.1)	3 (8; c.29)
14	2 (7; n.7.4)	3 (7; n.2.1)	3 (2; n.1.1.4)	2 (7; n.6.4)	4 (7; n.5.3)	3 (6; p.XLII)	1 (7; n.1.2)	3 (8; c.29)
15	3 (2; n.1.2.5)	4 (7; n.7.5)	4 (2; n.1.2.18)	3 (7; n.7.1)	4 (1; n.3.4.12)	4 (7; n.7.12)	3 (2; n.1.2.23)	3 (8; c.22)
16	2 (7; n.5.1)	5 (7; n.7.3)	4 (7; n.7.13)	2 (7; n.7.4)	3 (4; c.5)	4 (7; n.4.1)	4 (7; n.3.1)	3 (8; c.22)
17	2 (7; n.7.12)	3 (10; n.3.18.3)	3 (1; n.3.4.10)	2 (10; n.3.6.5)	1 (7; n.6.3)	3 (6; p.XLIX)	2 (7; n.7.14)	1 (8; c.8)
18	3 (5; c.05-15)	5 (10; n.5.9)	4 (6; p.XLII)	4 (7; n.5.1)	3 (7; n.1.3)	1 (7; n.7.3)	3 (6; p.XXXIII)	3 (8; c.10,19)
19	3 (7; n.6.3)	4 (10; n.3.6.50)	3 (1; n.3.7.9)	3 (3; c.84)	2 (7; n.6.3)	2 (6; p.XXXIII)	2 (4; c.5)	2 (8; c.24)
20	4 (7; n.7.8)	2 (1; n.3.4.2)	3 (6; p.L)	4 (2; n.1.2.18)	3 (6; p.XXXIII)	4 (7; n.7.15)	1 (7; n.5.2)	1 (8; c.21)
21	4 (7; n.2.2)	1 (5; c.05-9)	2 (2; n.1.2.18)	1 (6; p.LIII)	2 (7; n.7.6)	2 (7; n.2.3)	3 (7; n.6.1)	3 (8; c.13)
22	4 (7; n.5.5)	4 (1; n.3.4.1)	2 (7; n.6.4)	3 (7; n.7.1)	2 (7; n.5.4)	2 (7; n.7.13)	4 (2; n.1.2.18)	2 (11; c.75)
23	2 (5; c.05-8)	3 (7; n.5.3)	3 (6; p.XLV)	3 (7; n.2.1)	3 (2; n.1.1.4)	3 (6; p.XLII)	1 (7; n.1.2)	1 (8; c.28)
24	4 (1; n.3.4.12)	3 (2; n.1.2.5)	4 (7; n.5.3)	2 (7; n.5.1)	3 (2; n.1.2.23)	3 (5; c.05-19)	4 (7; n.7.5)	1 (8; c.26)

Номер билета	Номер вопроса							
	1	2	3	4	5	6	7	8
25	2 (7; н.7.4)	4 (7; н.7.13)	4 (7; н.3.1)	4 (7; н.4.1)	5 (7; н.7.3)	4 (7; н.7.12)	3 (4; с.5)	3 (8; с.26)
26	3 (10; н.3.18.3)	2 (7; н.7.12)	2 (7; н.7.14)	3 (1; н.3.4.10)	2 (10; н.3.6.5)	3 (6; п.XLIX)	1 (7; н.6.3)	2 (8; с.26)
27	1 (5; с.05-9)	4 (6; п. XLII)	1 (7; н.7.3)	3 (6; п. XXXIII)	3 (5; с.05-12)	3 (7; н.1.3)	5 (10; н.5.9)	3 (8; с.13)
28	1 (7; н.5.2)	3 (7; н.6.3)	3 (5; с.05-4)	4 (7; н.7.15)	2 (4; с.5)	4 (2; н.1.2.18)	3 (6; п.L)	1 (8; с.22)
29	2 (1; н.3.4.2)	3 (1; н.3.7.9)	2 (7; н.6.3)	4 (7; н.7.8)	4 (10; н.3.6.50)	2 (7; н.7.6)	3 (6; п. XXXIII)	1 (8; с.22)
30	1 (7; н.3.4)	2 (6; п. XXXII)	1 (6; п.LIII)	4 (7; н.2.2)	2 (2; н.1.2.18)	3 (7; н.6.1)	4 (7; н.5.5)	3 (8; с.19)
31	4 (7; н.2.2)	3 (7; н.5.3)	2 (7; н.2.3)	4 (1; н.3.4.1)	3 (6; п.XLV)	3 (5; с.05-2)	2 (7; н.5.4)	3 (8; с.13)
32	3 (7; н.7.5)	2 (7; н.7.13)	3 (7; н.2.1)	2 (7; н.7.4)	4 (2; н.1.2.18)	3 (7; н.7.1)	2 (7; н.6.4)	3 (8; с.10, 19, 22, 74)
33	1 (7; н.1.2)	3 (5; с.05-15)	3 (2; н.1.1.4)	3 (6; п.XLII)	4 (1; н.3.4.12)	3 (2; н.1.2.5)	1 (5; с.05-9)	3 (9; с.10)
34	3 (2; н.1.2.23)	2 (7; н.5.1)	5 (7; н.7.3)	2 (7; н.7.4)	1 (7; н.6.3)	4 (7; н.4.1)	4 (7; н.3.1)	2 (8; с.29)
35	4 (7; н.7.13)	4 (7; н.4.1)	3 (4; с.5)	4 (7; н.7.12)	4 (7; н.5.1)	2 (7; н.7.12)	2 (7; н.7.14)	3 (8; с.22)
36	3 (10; н.3.18.3)	3 (1; н.3.4.10)	2 (10; н.3.6.5)	3 (6; п.XLIX)	5 (10; н.5.9)	3 (6; п. XXXIII)	1 (7; н.7.3)	3 (8; с.3)
37	4 (6; п.XLII)	3 (6; п. XXXIII)	4 (10; н.3.6.50)	2 (4; с.5)	4 (2; н.1.2.18)	3 (10; н.3.18.3)	2 (6; п. XXXII)	2 (8; с.21, 24)
38	3 (6; п. XXXII)	4 (7; н.7.8)	4 (2; н.1.2.18)	2 (1; н.3.4.2)	4 (7; н.7.15)	3 (6; п.L)	3 (1; н.3.7.9)	2 (8; с.12)
39	1 (7; н.3.4)	3 (5; с.05-12)	1 (6; п.LIII)	2 (2; н.1.2.18)	2 (7; н.7.6)	3 (7; н.6.1)	4 (7; н.2.2)	3 (8; с.19)
40	2 (7; н.2.3)	3 (5; с.05-3)	4 (7; н.5.5)	4 (1; н.3.4.1)	3 (6; п.XLV)	2 (7; н.5.4)	3 (5; с.05-2)	1 (8; с.22)
41	3 (7; н.5.3)	2 (7; н.7.4)	4 (2; н.1.2.18)	3 (6; п.XLII)	2 (7; н.6.4)	3 (7; н.7.1)	4 (7; н.3.1)	1 (8; с.28)
42	2 (5; с.05-19)	1 (5; с.05-9)	2 (7; н.5.1)	1 (7; н.1.2)	4 (7; н.5.3)	3 (6; п.XLII)	3 (2; н.1.1.4)	3 (8; с.22)
43	4 (5; с.05-6)	3 (2; н.1.2.23)	4 (74 н.7.12)	3 (4; с.5)	4 (7; н.4.1)	4 (1; н.3.4.12)	5 (7; н.7.3)	2 (8; с.29)
44	4 (7; н.7.13)	2 (7; н.7.4)	1 (7; н.6.3)	3 (6; п.XLIX)	1 (7; н.7.3)	3 (7; н.1.3)	2 (10; н.3.6.5)	1 (8; с.15)
45	3 (6; п. XXXIII)	3 (10; н.3.18.3)	4 (6; п.XLII)	5 (10; н.5.9)	4 (7; н.5.1)	3 (1; н.3.4.10)	3 (5; с.05-2)	1 (8; с.29)

1. Трактор «БЕЛАРУС» 80.1/80.2/82.1/82.2/82Р. Руководство по эксплуатации/ Раздел «Требования безопасности».
2. Трактор МТЗ 2010. Руководство по эксплуатации/ Раздел «Меры предосторожности».
3. Тракторы ЛТ355, ЛТ355А, ЛТ355АН: инстр. по эксплуатации и техническому обслуживанию/ Раздел «Требования безопасности».
4. Тракторы ВТЗ-2048 и ВТЗ-2048А: инстр. по эксплуатации / Раздел «Требования безопасности».
5. Тракторы «John Deere» класса Premium 6530, 6630, 6830 и 6930. Руководство по эксплуатации/ Раздел «Техника безопасности».
6. Трактор «Agrotrop 120». Руководство по эксплуатации/ Раздел «Общие положения безопасности».
7. Правила проведения государственного технического осмотра тракторов, самоходных дорожно-строительных и иных машин и прицепов к ним органами государственного надзора за техническим состоянием самоходных машин и других видов техники в Российской Федерации (гостехнадзора)/ Прил. 5 (Перечень основных неисправностей и условий, при которых запрещается эксплуатация машин).
8. Азбука спасения при ДТП.
9. Буклет-инструкция по оказанию первой помощи. К приказу Минздравмедпрома РФ от 20.08.96 № 325.
10. ПОТ РО-97300-11-97. Правила по охране труда при ремонте и техническом обслуживании сельскохозяйственной техники.
11. Первая помощь в ожидании врача.